



КАТАЛОГ ПРОДУКЦИИ

НПК ТАИР
ADP3B-WR284
-UDR32-NF
Переход
микро-волновый
РЧДМ 448544.412-01
Сделано в России

НПК
#2001-0004
НПК ТАИР
PE1220
Устройство
№ 1
№ 2

НПК ТАИР
ADP3B-35K15-NF
Переход
микро-волновый
РЧДМ 448544.012
№ 3 А583

НПК ТАИР
ADP3B-48x24-NF
Переход
микро-волновый
РЧДМ 448544.152
Сделано в России

НПК ТАИР
ADP2-0030
Устройство
№ 100230001

НПК ТАИР
ADP3-0022
Устройство
№ 100230001

НПК ТАИР
ADP1-0418
Устройство
№ 100230001



КОАКСИАЛЬНЫЕ ПЕРЕХОДЫ ИЗМЕРИТЕЛЬНОГО КЛАССА СЕРИИ ADP1A

Предлагаем линейку наиболее распространённых коаксиальных переходов измерительного класса. При разработке изделий особое внимание было уделено унификации основных частей, что позволило сократить время производства каждого перехода и повысить стабильность получаемых характеристик.

Непрерывная работа по обеспечению постоянного наличия продукции на складе позволяет выполнять отгрузку в день оплаты заказа.

- ПОСТАВКА СО СКЛАДА
- ГИБКАЯ ЦЕНОВАЯ ПОЛИТИКА
- МНОГОУРОВНЕВАЯ СИСТЕМА КОНТРОЛЯ И ИЗМЕРЕНИЙ ПАРАМЕТРОВ
- НАДЕЖНОСТЬ, ПОДТВЕРЖДЁННАЯ ИСПЫТАНИЯМИ И ЭКСПЛУАТАЦИЕЙ
- СИСТЕМА ВИЗУАЛЬНЫХ ИДЕНТИФИКАТОРОВ
- ПЕРСОНАЛЬНЫЙ КОНСУЛЬТАНТ



ADP1A

**КОАКСИАЛЬНЫЕ
ПЕРЕХОДЫ
В ТРАКТЕ
7,0/3,04 ММ**



Наименование	Соединители	Обозначение
ADP1A-NM-NM	N, вилка – N, вилка	РНДМ.468562.001
ADP1A-NM-NF	N, вилка – N, розетка	РНДМ.468562.007
ADP1A-NF-NF	N, розетка – N, розетка	РНДМ.468562.004
ADP1A-IIIM-IIIM	III, вилка – III, вилка	РНДМ.468562.002
ADP1A-IIIM-IIIF	III, вилка – III, розетка	РНДМ.468562.008
ADP1A-IIIF-IIIF	III, розетка – III, розетка	РНДМ.468562.005
ADP1A-NM-IIIM	N, вилка – III, вилка	РНДМ.468562.003
ADP1A-NM-IIIF	N, вилка – III, розетка	РНДМ.468562.009
ADP1A-IIIM-NF	III, вилка – N, розетка	РНДМ.468562.010
ADP1A-NF-IIIF	N, розетка – III, розетка	РНДМ.468562.006

ИДЕНТИФИКАТОРЫ

прямое рифление



проточка

III, вилка – прямое рифление
III, розетка – проточка

сетчатое рифление



N, вилка – сетчатое рифление
N, розетка – нет маркера



НПК ТАИР

634041, г. Томск, пр. Кирова,
д. 51А строение 5, офис 600



- Диапазон частот от 0 до 18 ГГц
- КСВН, не более 1,08
- Потери, не более 0,15 дБ
- Ресурс 5000 циклов
- Дюймовое и метрическое исполнения

Технические характеристики	Значение
Диапазон рабочих частот, ГГц	от 0 до 18
Вносимые потери, дБ, не более	0,15
КСВН, не более	1,08
Сопротивление изоляции, МОм, не менее	1000
Переходное сопротивление центр. проводника, МОм, не более	10
Переходное сопротивление внешнего проводника, МОм, не более	10
Рабочее напряжение, В, не более	1000
Количество сочленений (ресурс)	5000
Крутящий момент при затягивании, Н-м	от 1,3 до 1,7
Диапазон рабочих температур, °С	от -60 до +85

Графики типичных зависимостей коэффициента передачи и КСВН переходов от частоты

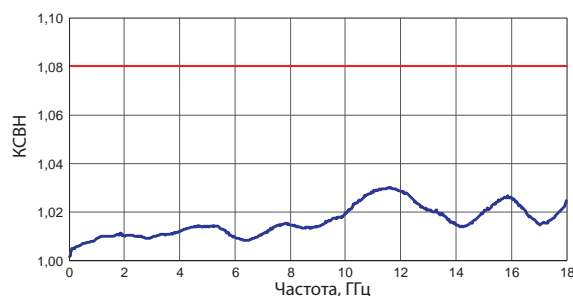
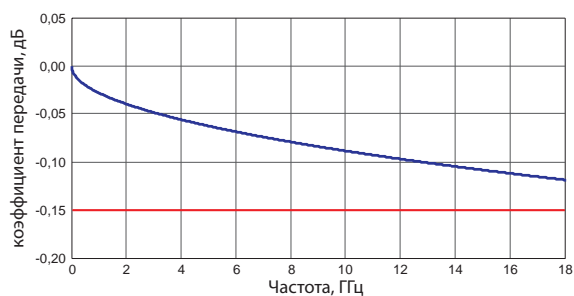

ADP1A

КОАКСИАЛЬНЫЕ ПЕРЕХОДЫ В ТРАКТЕ 7,0/3,04 ММ

Соединители N

ADP1A-NM-NM
N, вилка – N, вилка
РНДМ.468562.001

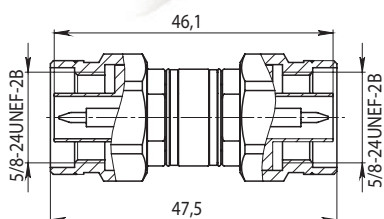

ADP1A-NM-NF
N, вилка – N, розетка
РНДМ.468562.007

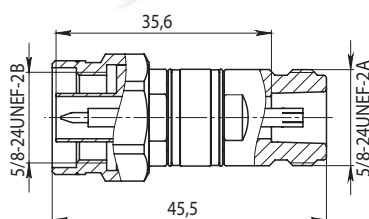

ADP1A-NF-NF
N, розетка – N, розетка
РНДМ.468562.004

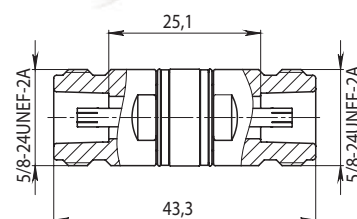

Соединители III

ADP1A-IIIM-IIIM
III, вилка – III, вилка
РНДМ.468562.002

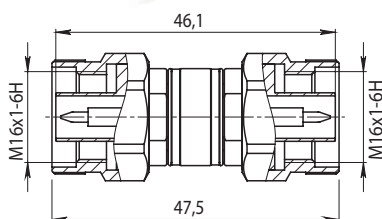

ADP1A-IIIM-IIIF
III, вилка – III, розетка
РНДМ.468562.008

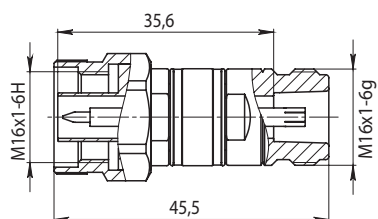

ADP1A-IIIF-IIIF
III, розетка – III, розетка
РНДМ.468562.005

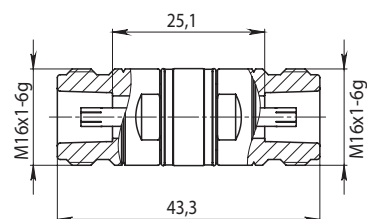

НПК ТАИР
634041, г. Томск, пр. Кирова,
д. 51А строение 5, офис 600

Соединители N - III

ADP1A-NM-IIIM
N, вилка – III, вилка
РНДМ.468562.003

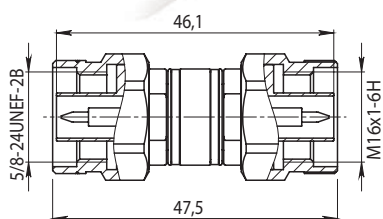

ADP1A-NM-IIIF
N, вилка – III, розетка
РНДМ.468562.009

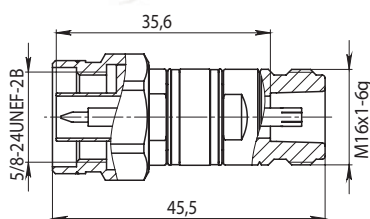

ADP1A-IIIM-NF
III, вилка – N, розетка
РНДМ.468562.010

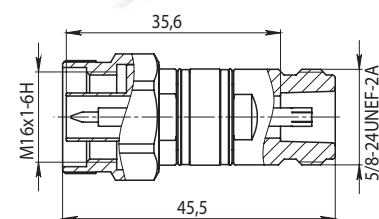

ADP1A-NF-IIIF
N, розетка – III, розетка
РНДМ.468562.006

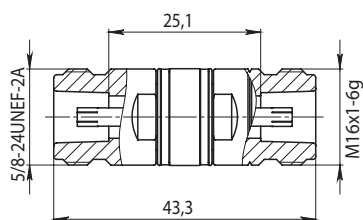

Комплект поставки одного перехода включает в себя: переход, этикетку, защитные колпачки, индивидуальную упаковку.

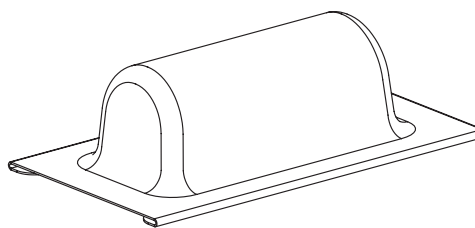

Внешний вид упаковки

ADP1A

**КОАКСИАЛЬНЫЕ
ПЕРЕХОДЫ
В ТРАКТЕ
3,5/1,52 ММ**



Наименование	Соединители	Обозначение
ADP1A-35M-35M	3,5 мм, вилка - 3,5 мм, вилка	РНДМ.468562.011
ADP1A-35M-35F	3,5 мм, вилка - 3,5 мм, розетка	РНДМ.468562.017
ADP1A-35F-35F	3,5 мм, розетка - 3,5 мм, розетка	РНДМ.468562.014
ADP1A-IXM-IXM	IX, вилка - IX, вилка	РНДМ.468562.012
ADP1A-IXM-IXF	IX, вилка - IX, розетка	РНДМ.468562.018
ADP1A-IXF-IXF	IX, розетка - IX, розетка	РНДМ.468562.015
ADP1A-35M-IXM	3,5 мм, вилка - IX, вилка	РНДМ.468562.013
ADP1A-35M-IXF	3,5 мм, вилка - IX, розетка	РНДМ.468562.019
ADP1A-IXM-35F	IX, вилка - 3,5 мм, розетка	РНДМ.468562.020
ADP1A-35F-IXF	3,5 мм, розетка - IX, розетка	РНДМ.468562.016

ИДЕНТИФИКАТОРЫ



IX, вилка – проточка
IX, розетка – проточка



3,5 мм, вилка – нет маркера
3,5 мм, розетка – нет маркера



НПК ТАИР
634041, г. Томск, пр. Кирова,
д. 51А строение 5, офис 600

- Диапазон частот от 0 до 32 ГГц
КСВН, не более 1,10 от 0 до 20 ГГц
1,15 от 20 до 26,5 ГГц
1,20 от 26,5 до 32 ГГц
- Потери, не более 0,30 дБ
- Ресурс 3000 циклов
- Дюймовое и метрическое исполнения



Технические характеристики	Значение
Диапазон рабочих частот, ГГц	от 0 до 32
Вносимые потери, дБ, не более	0,30
КСВН, не более	
от 0 до 20,0 ГГц	1,10
св. 20, 0 до 26,5 ГГц	1,15
св. 26,5 до 32,0 ГГц	1,20
Сопротивление изоляции, МОм, не менее	1000
Переходное сопротивление центр. проводника, МОм, не более	10
Переходное сопротивление внешнего проводника, МОм, не более	10
Рабочее напряжение, В, не более	335
Количество сочленений (ресурс)	3000
Крутящий момент при затягивании, Н·м	от 0,8 до 1,0
Диапазон рабочих температур, °С	от -60 до +85

Графики типичных зависимостей коэффициента передачи и КСВН переходов от частоты

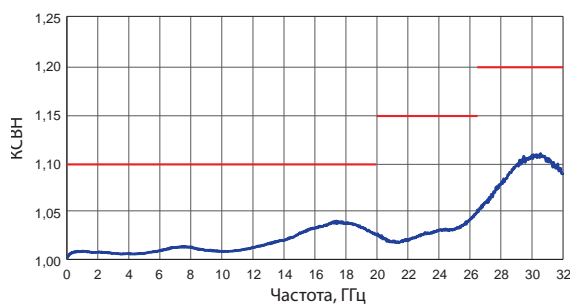
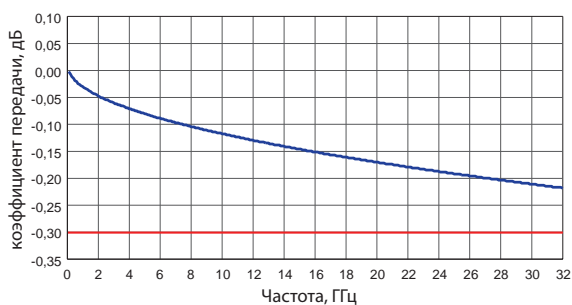

ADP1A**КОАКСИАЛЬНЫЕ ПЕРЕХОДЫ
В ТРАКТЕ 3,5/1,52 ММ****Соединители 3,5 мм**

ADP1A-35M-35M
3,5 мм, вилка – 3,5 мм, вилка
РНДМ.468562.011

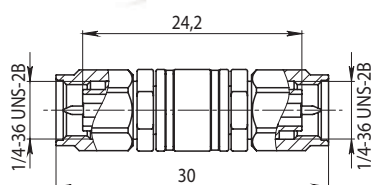

ADP1A-35M-35F
3,5 мм, вилка – 3,5 мм, розетка
РНДМ.468562.017

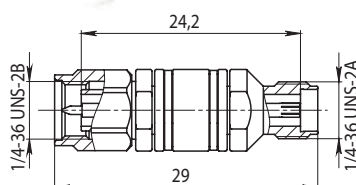

ADP1A-35F-35F
3,5 мм, розетка – 3,5 мм, розетка
РНДМ.468562.014

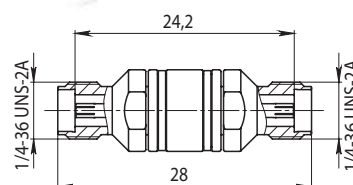
**Соединители IX**

ADP1A-IXM-IXM
IX, вилка – IX, вилка
РНДМ.468562.012

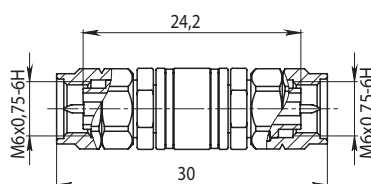

ADP1A-IXM-IXF
IX, вилка – IX, розетка
РНДМ.468562.018

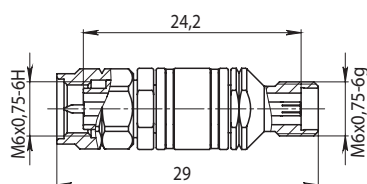

ADP1A-IXF-IXF
IX, розетка – IX, розетка
РНДМ.468562.015

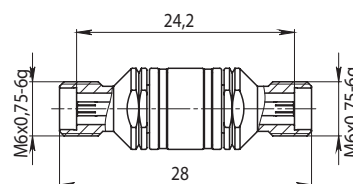

Соединители 3,5 мм – IX

ADP1A-35M-IXM
3,5 мм, вилка – IX, вилка
РНДМ.468562.013

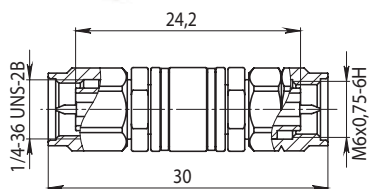

ADP1A-35M-IXF
3,5 мм, вилка – IX, розетка
РНДМ.468562.019

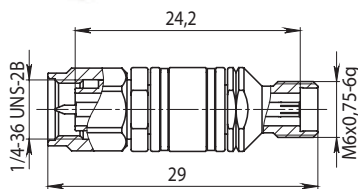

ADP1A-IXM-35F
IX, вилка – 3,5 мм, розетка
РНДМ.468562.020

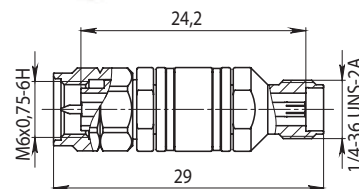

ADP1A-35F-IXF
3,5 мм, розетка – IX, розетка
РНДМ.468562.016

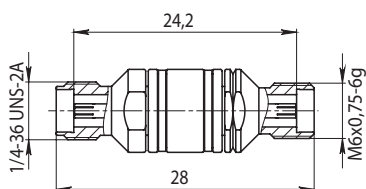

Комплект поставки одного перехода включает в себя: переход, этикетку, защитные колпачки, индивидуальную упаковку.

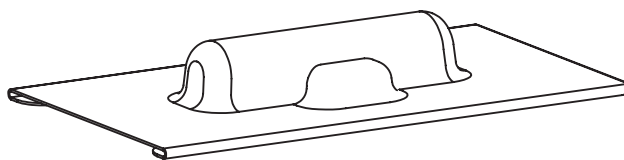

Внешний вид упаковки

ADP1A

**КОАКСИАЛЬНЫЕ
ПЕРЕХОДЫ
В ТРАКТЕ
7,0/3,04 мм
и 3,5/1,52 мм**



Наименование	Соединители	Обозначение
ADP1A-NM-35M	N, вилка – 3,5 мм, вилка	PHDM.468562.021
ADP1A-NM-35F	N, вилка – 3,5 мм, розетка	PHDM.468562.029
ADP1A-NF-35M	N, розетка – 3,5 мм, вилка	PHDM.468562.033
ADP1A-NF-35F	N, розетка – 3,5 мм, розетка	PHDM.468562.025
ADP1A-IIIM-IXM	III, вилка – IX, вилка	PHDM.468562.024
ADP1A-IIIM-IXF	III, вилка – IX, розетка	PHDM.468562.032
ADP1A-IIIF-IXM	III, розетка – IX, вилка	PHDM.468562.036
ADP1A-IIIF-IXF	III, розетка – IX, розетка	PHDM.468562.028
ADP1A-NM-IXM	N, вилка – IX, вилка	PHDM.468562.022
ADP1A-NM-IXF	N, вилка – IX, розетка	PHDM.468562.030
ADP1A-NF-IXM	N, розетка – IX, вилка	PHDM.468562.034
ADP1A-NF-IXF	N, розетка – IX, розетка	PHDM.468562.026
ADP1A-IIIM-35M	III, вилка – 3,5 мм, вилка	PHDM.468562.023
ADP1A-IIIM-35F	III, вилка – 3,5 мм, розетка	PHDM.468562.031
ADP1A-IIIF-35M	III, розетка – 3,5 мм, вилка	PHDM.468562.035
ADP1A-IIIF-35F	III, розетка – 3,5 мм, розетка	PHDM.468562.027

ИДЕНТИФИКАТОРЫ



N, вилка – сетчатое рифление
3,5 мм, вилка – нет маркера



N, розетка – нет маркера
3,5 мм, розетка – нет маркера



НПК ТАИР

634041, г. Томск, пр. Кирова,
д. 51А строение 5, офис 600



- Диапазон частот от 0 до 18 ГГц
- КСВН, не более 1,10
- Потери, не более 0,15 дБ
- Ресурс 3000 циклов



III, вилка – прямое рифление
IX, вилка – проточка



III, розетка – проточка
IX, розетка – проточка



N, вилка – сетчатое рифление
IX, вилка – проточка



N, розетка – нет маркера
IX, розетка – проточка



III, вилка – прямое рифление
3,5 мм, вилка – нет маркера



III, розетка – проточка
3,5 мм, розетка – нет маркера

ADP1A

КОАКСИАЛЬНЫЕ ПЕРЕХОДЫ
В ТРАКТЕ 7,0/3,04 мм и 3,5/1,52 мм

Технические характеристики	Значение
Диапазон рабочих частот, ГГц	от 0 до 18
Вносимые потери, дБ, не более	0,15
КСВН, не более	1,10
Сопротивление изоляции, МОм, не менее	1000
Переходное сопротивление центр. проводника, мОм, не более	10
Переходное сопротивление внешнего проводника, мОм, не более	10
Рабочее напряжение, В, не более	335
Количество сочленений (ресурс)	3000
Крутящий момент при затягивании, Н·м	
Соединители N и III	от 1,3 до 1,7
Соединители 3,5 мм и IX	от 0,8 до 1,0
Диапазон рабочих температур, °С	от -60 до +85

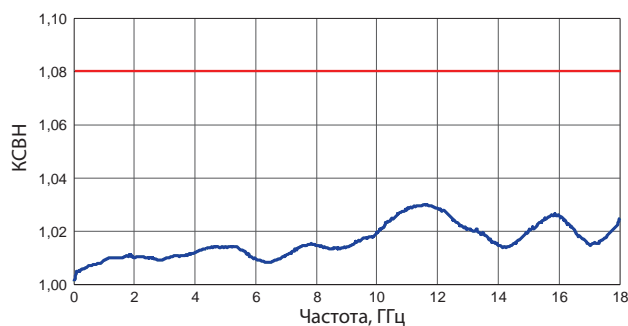
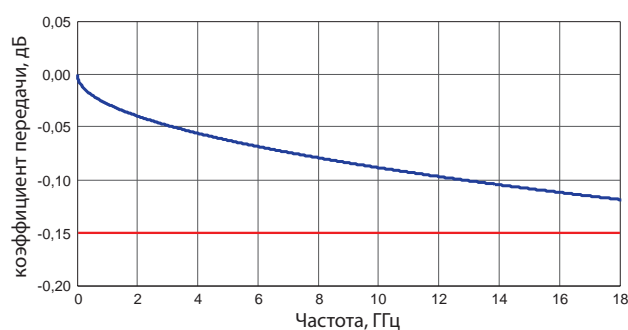
Графики типичных зависимостей коэффициента передачи
и КСВН переходов от частоты

Соединители 3,5 мм – IX

ADP1A-NM-35M
N, вилка – 3,5 мм, вилка
РНДМ.468562.021

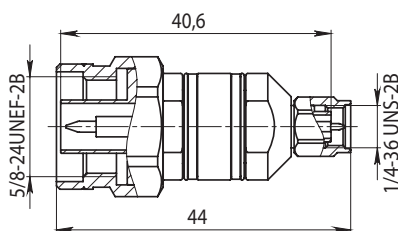

ADP1A-NM-35F
N, вилка – 3,5 мм, розетка
РНДМ.468562.029

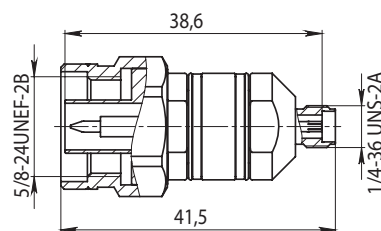

ADP1A-NF-35M
N, розетка – 3,5 мм, вилка
РНДМ.468562.033

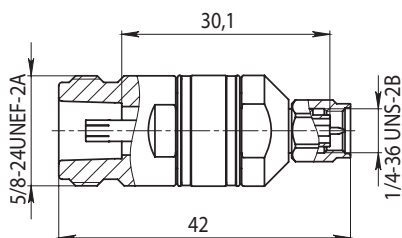

ADP1A-NF-35F
N, розетка – 3,5 мм, розетка
РНДМ.468562.025

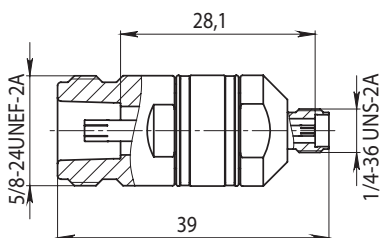

ADP1A

КОАКСИАЛЬНЫЕ ПЕРЕХОДЫ В ТРАКТЕ 7,0/3,04 мм и 3,5/1,52 мм

Соединители III – IX

ADP1A-IIIIM-IXM
III, вилка – IX, вилка
РНДМ.468562.024

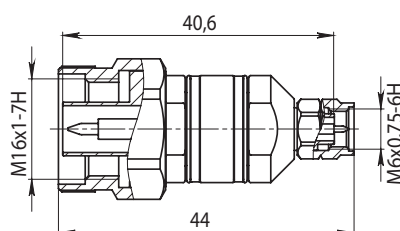

ADP1A-IIIIM-IXF
III, вилка – IX, розетка
РНДМ.468562.032

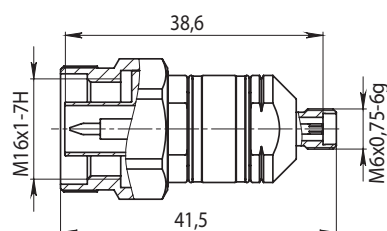

ADP1A-IIIIF-IXM
III, розетка – IX, вилка
РНДМ.468562.036

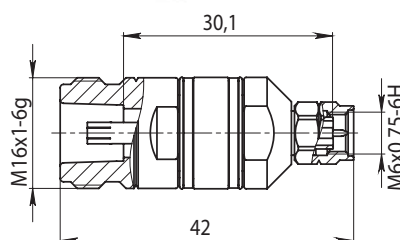

ADP1A-IIIIF-IXF
III, розетка – IX, розетка
РНДМ.468562.028

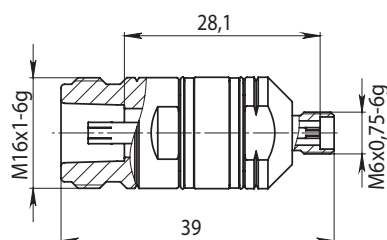

Соединители N – IX

ADP1A-NM-IXM
N, вилка – IX, вилка
РНДМ.468562.022

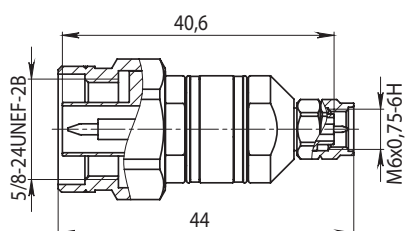

ADP1A-NM-IXF
N, вилка – IX, розетка
РНДМ.468562.030

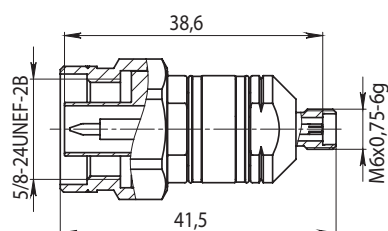

ADP1A-NF-IXM
N, розетка – IX, вилка
РНДМ.468562.034

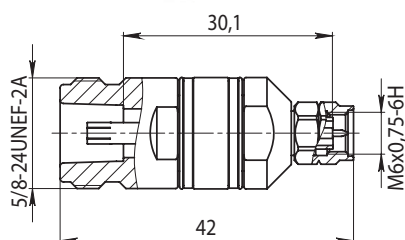

ADP1A-NF-IXF
N, розетка – IX, розетка
РНДМ.468562.026

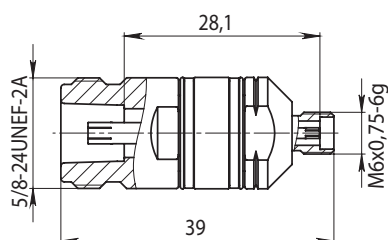

ADP1A

КОАКСИАЛЬНЫЕ ПЕРЕХОДЫ В ТРАКТЕ 7,0/3,04 мм и 3,5/1,52 мм

Соединители III – 3,5 мм

ADP1A-IIIIM-35M
III, вилка – 3,5 мм, вилка
РНДМ.468562.023

ADP1A-IIIIM-35F
III, вилка – 3,5 мм, розетка
РНДМ.468562.031

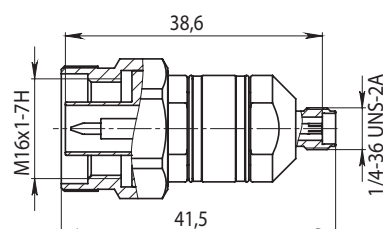
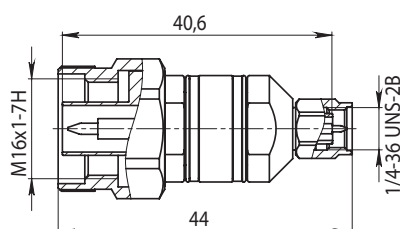

ADP1A-IIIF-35M
III, розетка – 3,5 мм, вилка
РНДМ.468562.035

ADP1A-IIIF-35F
III, розетка – 3,5 мм, розетка
РНДМ.468562.027

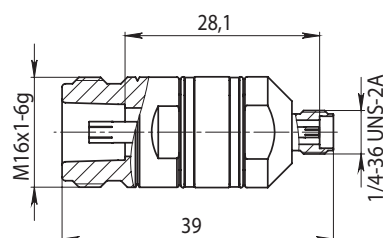
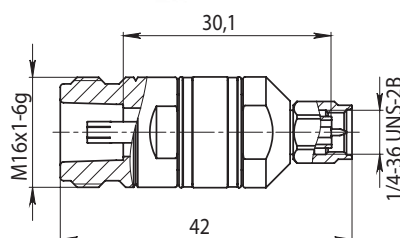

НПК ТАИР

634041, г. Томск, пр. Кирова,
д. 51А строение 5, офис 600

КОАКСИАЛЬНЫЕ ПЕРЕХОДЫ ИЗМЕРИТЕЛЬНОГО КЛАССА СЕРИИ ADP1B

Предлагаем линейку коаксиальных переходов с усиленными соединителями. Особенностью данных переходов является малые габаритные размеры, удобное распознавание с помощью маркеров и высокая унификация с серией ADP1A, что позволяет получать стабильное качество параметров.

- ПОСТАВКА СО СКЛАДА
- ГИБКАЯ ЦЕНОВАЯ ПОЛИТИКА
- МНОГОУРОВНЕВАЯ СИСТЕМА КОНТРОЛЯ И ИЗМЕРЕНИЙ ПАРАМЕТРОВ
- НАДЕЖНОСТЬ ПОДТВЕРЖДЕННАЯ ИСПЫТАНИЯМИ И ЭКСПЛУАТАЦИЕЙ
- СИСТЕМА ВИЗУАЛЬНЫХ ИДЕНТИФИКАТОРОВ
- ПЕРСОНАЛЬНЫЙ КОНСУЛЬТАНТ



ADP1A

**КОАКСИАЛЬНЫЕ
ПЕРЕХОДЫ
В ТРАКТЕ
3,5/1,52 MM**



Наименование	Соединители	Обозначение
ADP1B-R35F-35M	усиленный 3,5 мм, розетка – 3,5 мм, вилка	РНДМ.468562.100
ADP1B-R35F-35F	усиленный 3,5 мм, розетка – 3,5 мм, розетка	РНДМ.468562.101
ADP1B-R35F-IXM	усиленный 3,5 мм, розетка – IX, вилка	РНДМ.468562.102
ADP1B-R35F-IXF	усиленный 3,5 мм, розетка – XI, розетка	РНДМ.468562.103

ИДЕНТИФИКАТОРЫ



усиленный 3,5 мм розетка – нет маркера
3,5 мм вилка – нет маркера



усиленный 3,5 мм розетка – нет маркера
3,5 мм розетка – нет маркера

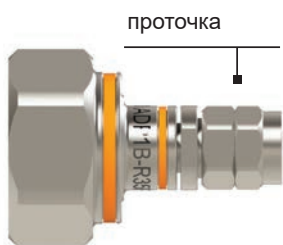

усиленный 3,5 мм розетка – нет маркера
IX вилка – проточка

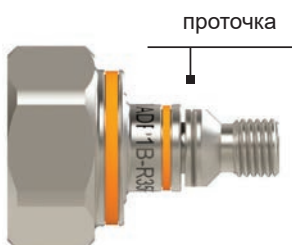

усиленный 3,5 мм розетка – нет маркера
IX розетка – проточка



НПК ТАИР
634041, г. Томск, пр. Кирова,
д. 51А строение 5, офис 600

- Диапазон частот от 0 до 32 ГГц
- КСВН, не более 1,10 от 0 до 20 ГГц
1,15 от 20 до 26,5 ГГц
1,20 от 26,5 до 32 ГГц
- Потери, не более 0,30 дБ
- Ресурс 3000 циклов
- Дюймовое и метрическое исполнения



Технические характеристики	Значение
Диапазон рабочих частот, ГГц	от 0 до 32
Вносимые потери, дБ, не более	0,30
КСВН, не более	
от 0 до 20,0 ГГц	1,10
св. 20, 0 до 26,5 ГГц	1,15
св. 26,5 до 32,0 ГГц	1,20
Сопротивление изоляции, МОм, не менее	1000
Переходное сопротивление центр. проводника, МОм, не более	10
Переходное сопротивление внешнего проводника, МОм, не более	10
Рабочее напряжение, В, не более	335
Количество сочленений (ресурс)	3000
Крутящий момент при затягивании, Н·м	от 0,8 до 1,0
Диапазон рабочих температур, °С	от -60 до +85

Графики типичных зависимостей коэффициента передачи и КСВН переходов от частоты

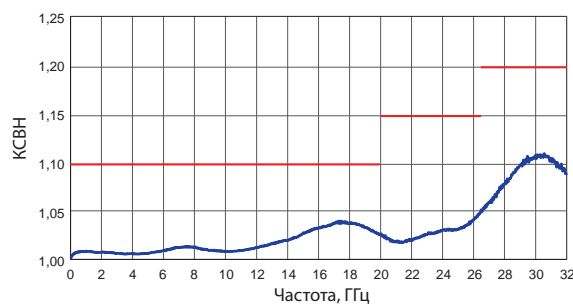
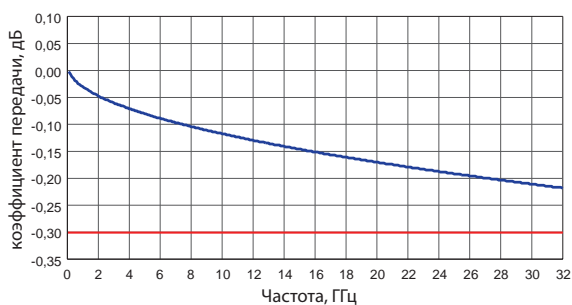

ADP1B**КОАКСИАЛЬНЫЕ ПЕРЕХОДЫ
В ТРАКТЕ 3,5/1,52 ММ****Соединители 3,5 мм**

ADP1B-R35F-35M
усиленный 3,5 мм,
розетка – 3,5 мм, вилка
РНДМ.468562.100

ADP1B-R35F-35F
усиленный 3,5 мм,
розетка – 3,5 мм, розетка
РНДМ.468562.101

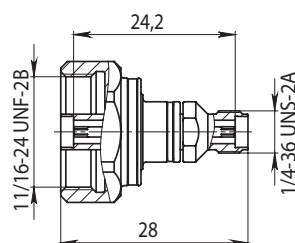
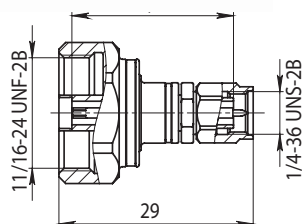
**Соединители IX**

ADP1B-R35F-IXM
усиленный 3,5 мм,
розетка – IX, вилка
РНДМ.468562.102

ADP1B-R35F-IXF
усиленный 3,5 мм,
розетка – XI, розетка
РНДМ.468562.103

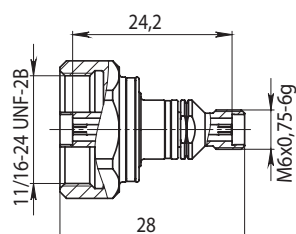
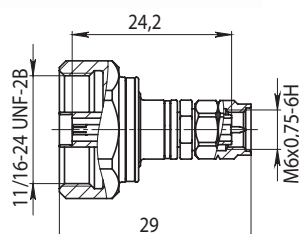

ADP1B КОАКСИАЛЬНЫЕ ПЕРЕХОДЫ В ТРАКТЕ 2,92/1,27 ММ

- Диапазон частот 40 ГГц
- КСВН, не более 1,25
- Расширенный диапазон температур



Наименование	Соединители	Обозначение
ADP1B-R29F-29M	усиленный 2,92 мм, розетка – 2,92 мм, вилка	РНДМ.468562.104
ADP1B-R29F-29F	усиленный 2,92 мм, розетка – 2,92 мм, розетка	РНДМ.468562.105

Технические характеристики	Значение
Диапазон рабочих частот, ГГц	от 0 до 40
Вносимые потери, дБ, не более	0,40
КСВН, не более	
от 0 до 20,0 ГГц	1,15
св. 20,0 до 40,0 ГГц	1,25
Сопротивление изоляции, МОм, не менее	1000
Переходное сопротивление центр. проводника, МОм, не более	10
Переходное сопротивление внешнего проводника, МОм, не более	10
Рабочее напряжение, В, не более	150
Количество сочленений (ресурс)	2000
Крутящий момент при затягивании, Н·м	от 0,8 до 1,0
Диапазон рабочих температур, °С	от -60 до +85

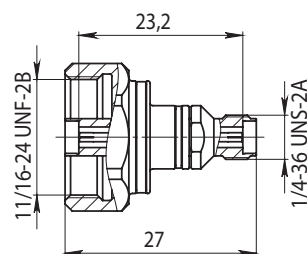
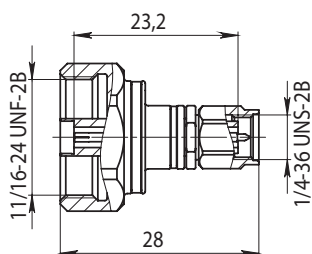

ADP1B КООКСИАЛЬНЫЕ ПЕРЕХОДЫ В ТРАКТЕ 2,4/1,042 ММ

- Диапазон частот 50 ГГц
- КСВН, не более 1,25
- Расширенный диапазон температур



Наименование	Соединители	Обозначение
ADP1B-R24F-24M	усиленный 2,4 мм, розетка – 2,4 мм, вилка	РНДМ.468562.106
ADP1B-R24F-24F	усиленный 2,4 мм, розетка – 2,4 мм, розетка	РНДМ.468562.107

Технические характеристики	Значение
Диапазон рабочих частот, ГГц	от 0 до 50
Вносимые потери, дБ, не более	0,45
КСВН, не более	
от 0 до 26,5 ГГц	1,10
св. 26,5 до 40,0 ГГц	1,15
св. 40,0 до 50,0 ГГц	1,25
Сопротивление изоляции, МОм, не менее	1000
Переходное сопротивление центр. проводника, МОм, не более	10
Переходное сопротивление внешнего проводника, МОм, не более	10
Рабочее напряжение, В, не более	150
Количество сочленений (ресурс)	2000
Крутящий момент при затягивании, Н·м	от 0,8 до 1,0
Диапазон рабочих температур, °С	от -60 до +85

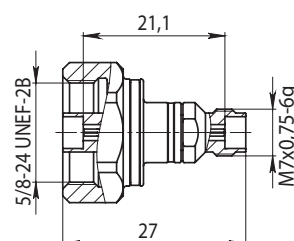
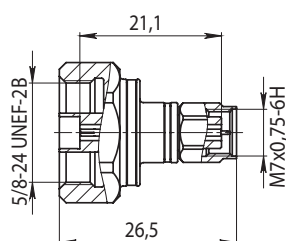

ADP1B КОАКСИАЛЬНЫЕ ПЕРЕХОДЫ В ТРАКТЕ 1,85/0,803 ММ

- Диапазон частот 67 ГГц
- КСВН, не более 1,3
- Расширенный диапазон температур



Наименование	Соединители	Обозначение
ADP1B-R18F-18M	усиленный 1,85 мм, розетка – 1,85 мм, вилка	РНДМ.468562.108
ADP1B-R18F-18F	усиленный 1,85 мм, розетка – 1,85 мм, розетка	РНДМ.468562.109

Технические характеристики	Значение
Диапазон рабочих частот, ГГц	от 0 до 67
Вносимые потери, дБ, не более	0,55
КСВН, не более	
от 0 до 26,5 ГГц	1,15
св. 26,5 до 50,0 ГГц	1,20
св. 50,0 до 67,0 ГГц	1,30
Сопротивление изоляции, МОм, не менее	1000
Переходное сопротивление центр. проводника, МОм, не более	10
Переходное сопротивление внешнего проводника, МОм, не более	10
Рабочее напряжение, В, не более	150
Количество сочленений (ресурс)	2000
Крутящий момент при затягивании, Н.м	от 0,8 до 1,0
Диапазон рабочих температур, °С	от -60 до +85

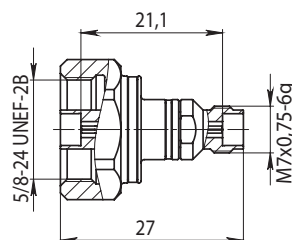
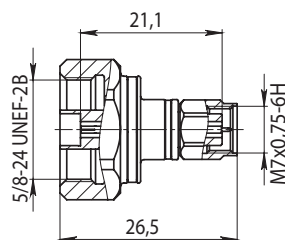

ADP3B

КОАКСИАЛЬНО-ВОЛНОВОДНЫЕ ПЕРЕХОДЫ



Серия ADP3B – прямые коаксиально-волноводные переходы (end launch adapters), обладающие техническими характеристиками общепромышленного применения. Прямая конструкция упрощает присоединение переходов к измеряемому устройству и сокращает количество изгибов подводящих кабелей СВЧ при измерениях.

Область применения – разработка, производство и проверка радиотехнических устройств и систем, включая обеспечение их работоспособности во время эксплуатации, в условиях промышленного производства, лабораторий и в полевых условиях.



Присоединительные размеры фланца прямоугольного волновода по ГОСТ РВ 51914-2002 (стандартизованные в РФ типы прямоугольного волновода); тип коаксиального соединителя — по ГОСТ РВ 51914-2002 и IEEE STD 287-2007.x.

Обозначение	Наименование	Краткое описание
ВОЛНОВОД 90×45		
РНДМ.468564.181	ADP3B-90x45-NM	Волновод сечением 90×45 с соединителем N(в)
РНДМ.468564.182	ADP3B-90x45-NF	Волновод сечением 90×45 с соединителем N(р)
РНДМ.468564.183	ADP3B-90x45-IIIM	Волновод сечением 90×45 с соединителем III(в)
РНДМ.468564.184	ADP3B-90x45-IIIF	Волновод сечением 90×45 с соединителем III(р)



НПК ТАИР

634041, г. Томск, пр.Кирова,
д.51А строение 5, офис 600

Обозначение	Наименование	Краткое описание
ВОЛНОВОД 72×34		
РНДМ.468564.141	ADP3B-72x34-NM	Волновод сечением 72×34 с соединителем N(в)
РНДМ.468564.142	ADP3B-72x34-NF	Волновод сечением 72×34 с соединителем N(р)
РНДМ.468564.143	ADP3B-72x34-IIIM	Волновод сечением 72×34 с соединителем III(в)
РНДМ.468564.144	ADP3B-72x34-IIIF	Волновод сечением 72×34 с соединителем III(р)
ВОЛНОВОД 58×25		
РНДМ.468564.161	ADP3B-58x25-NM	Волновод сечением 58×25 с соединителем N(в)
РНДМ.468564.162	ADP3B-58x25-NF	Волновод сечением 58×25 с соединителем N(р)
РНДМ.468564.163	ADP3B-58x25-IIIM	Волновод сечением 58×25 с соединителем III(в)
РНДМ.468564.164	ADP3B-58x25-IIIF	Волновод сечением 58×25 с соединителем III(р)
ВОЛНОВОД 48×24		
РНДМ.468564.151	ADP3B-48x24-NM	Волновод сечением 48×24 с соединителем N(в)
РНДМ.468564.152	ADP3B-48x24-NF	Волновод сечением 48×24 с соединителем N(р)
РНДМ.468564.153	ADP3B-48x24-IIIM	Волновод сечением 48×24 с соединителем III(в)
РНДМ.468564.154	ADP3B-48x24-IIIF	Волновод сечением 48×24 с соединителем III(р)
ВОЛНОВОД 40×20		
РНДМ.468564.171	ADP3B-40x20-NM	Волновод сечением 40×20 с соединителем N(в)
РНДМ.468564.172	ADP3B-40x20-NF	Волновод сечением 40×20 с соединителем N(р)
РНДМ.468564.173	ADP3B-40x20-IIIM	Волновод сечением 40×20 с соединителем III(в)
РНДМ.468564.174	ADP3B-40x20-IIIF	Волновод сечением 40×20 с соединителем III(р)
ВОЛНОВОД 35×15		
РНДМ.468564.011	ADP3B-35×15-NM	Волновод сечением 35×15 с соединителем N(в)
РНДМ.468564.012	ADP3B-35×15-NF	Волновод сечением 35×15 с соединителем N(р)
РНДМ.468564.013	ADP3B-35×15-IIIM	Волновод сечением 35×15 с соединителем III(в)
РНДМ.468564.014	ADP3B-35×15-IIIF	Волновод сечением 35×15 с соединителем III(р)
РНДМ.468564.015	ADP3B-35×15-35M	Волновод сечением 35×15 с соединителем 3,5(в)
РНДМ.468564.016	ADP3B-35×15-35F	Волновод сечением 35×15 с соединителем 3,5(р)

Обозначение	Наименование	Краткое описание
РНДМ.468564.017	ADP3B-35×15-IXM	Волновод сечением 35×15 с соединителем IX(в)
РНДМ.468564.018	ADP3B-35×15-IXF	Волновод сечением 35×15 с соединителем IX(р)
ВОЛНОВОД 28,5×12,6		
РНДМ.468564.131	ADP3B-28.5x12.6-NM	Волновод сечением 28,5×12,6 с соединителем N(в)
РНДМ.468564.132	ADP3B-28.5x12.6-NF	Волновод сечением 28,5×12,6 с соединителем N(р)
РНДМ.468564.133	ADP3B-28.5x12.6-IIIM	Волновод сечением 28,5×12,6 с соединителем III(в)
РНДМ.468564.134	ADP3B-28.5x12.6-IIIF	Волновод сечением 28,5×12,6 с соединителем III(р)
РНДМ.468564.135	ADP3B-28.5x12.6-35M	Волновод сечением 28,5×12,6 с соединителем 3,5(в)
РНДМ.468564.136	ADP3B-28.5x12.6-35F	Волновод сечением 28,5×12,6 с соединителем 3,5(р)
РНДМ.468564.137	ADP3B-28.5x12.6-IXM	Волновод сечением 28,5×12,6 с соединителем IX(в)
РНДМ.468564.138	ADP3B-28.5x12.6-IXF	Волновод сечением 28,5×12,6 с соединителем IX(р)
ВОЛНОВОД 23×10		
РНДМ.468564.031	ADP3B-23×10-NM	Волновод сечением 23×10 с соединителем N(в)
РНДМ.468564.032	ADP3B-23×10-NF	Волновод сечением 23×10 с соединителем N(р)
РНДМ.468564.033	ADP3B-23×10-IIIM	Волновод сечением 23×10 с соединителем III(в)
РНДМ.468564.034	ADP3B-23×10-IIIF	Волновод сечением 23×10 с соединителем III(р)
РНДМ.468564.035	ADP3B-23×10-35M	Волновод сечением 23×10 с соединителем 3,5(в)
РНДМ.468564.036	ADP3B-23×10-35F	Волновод сечением 23×10 с соединителем 3,5(р)
РНДМ.468564.037	ADP3B-23×10-IXM	Волновод сечением 23×10 с соединителем IX(в)
РНДМ.468564.038	ADP3B-23×10-IXF	Волновод сечением 23×10 с соединителем IX(р)
ВОЛНОВОД 16×8		
РНДМ.468564.051	ADP3B-16×8-NM	Волновод сечением 16×8 с соединителем N(в)
РНДМ.468564.052	ADP3B-16×8-NF	Волновод сечением 16×8 с соединителем N(р)
РНДМ.468564.053	ADP3B-16×8-IIIM	Волновод сечением 16×8 с соединителем III(в)
РНДМ.468564.054	ADP3B-16×8-IIIF	Волновод сечением 16×8 с соединителем III(р)
РНДМ.468564.055	ADP3B-16×8-35M	Волновод сечением 16×8 с соединителем 3,5(в)
РНДМ.468564.056	ADP3B-16×8-35F	Волновод сечением 16×8 с соединителем 3,5(р)

Обозначение	Наименование	Краткое описание
РНДМ.468564.057	ADP3B-16×8-IXM	Волновод сечением 16×8 с соединителем IX(в)
РНДМ.468564.058	ADP3B-16×8-IXF	Волновод сечением 16×8 с соединителем IX(р)
ВОЛНОВОД 13×6,5		
РНДМ.468564.121	ADP3B-13x6.5-35M	Волновод сечением 13×6,5 с соединителем 3,5(в)
РНДМ.468564.122	ADP3B-13x6.5-35F	Волновод сечением 13×6,5 с соединителем 3,5(р)
РНДМ.468564.123	ADP3B-13x6.5-IXM	Волновод сечением 13×6,5 с соединителем IX(в)
РНДМ.468564.124	ADP3B-13x6.5-IXF	Волновод сечением 13×6,5 с соединителем IX(р)
ВОЛНОВОД 11×5,5		
РНДМ.468564.071	ADP3B-11×5.5-35M	Волновод сечением 11×5,5 с соединителем 3,5(в)
РНДМ.468564.072	ADP3B-11×5.5-35F	Волновод сечением 11×5,5 с соединителем 3,5(р)
РНДМ.468564.073	ADP3B-11×5.5-IXM	Волновод сечением 11×5,5 с соединителем IX(в)
РНДМ.468564.074	ADP3B-11×5.5-IXF	Волновод сечением 11×5,5 с соединителем IX(р)
РНДМ.468564.075	ADP3B-11×5.5-29M	Волновод сечением 11×5,5 с соединителем 2,9(в)
РНДМ.468564.076	ADP3B-11×5.5-29F	Волновод сечением 11×5,5 с соединителем 2,9(р)
ВОЛНОВОД 7,2×3,4		
РНДМ.468564.093	ADP3B-7.2×3.4-29M	Волновод сечением 7,2×3,4 с соединителем 2,9(в)
РНДМ.468564.094	ADP3B-7.2×3.4-29F	Волновод сечением 7,2×3,4 с соединителем 2,9(р)
РНДМ.468564.095	ADP3B-7.2×3.4-24M	Волновод сечением 7,2×3,4 с соединителем 2,4(в)
РНДМ.468564.096	ADP3B-7.2×3.4-24F	Волновод сечением 7,2×3,4 с соединителем 2,4(р)
ВОЛНОВОД 5,2×2,6		
РНДМ.468564.111	ADP3B-5.2x2.6-18M	Волновод сечением 5,2×2,6 с соединителем 1,85(в)
РНДМ.468564.112	ADP3B-5.2x2.6-18F	Волновод сечением 5,2×2,6 с соединителем 1,85(р)
ВОЛНОВОД WR340		
РНДМ.468564.451	ADP3B-WR340-NM	Волновод WR340 с соединителем N(в)
РНДМ.468564.452	ADP3B-WR340-NF	Волновод WR340 с соединителем N(р)
ВОЛНОВОД WR284		
РНДМ.468564.401	ADP3B-WR284-UAR32-NM	Волновод WR284, фланец UAR32 с соединителем N(в)

Обозначение	Наименование	Краткое описание
РНДМ.468564.402	ADP3B-WR284-UAR32-NF	Волновод WR284, фланец UAR32 с соединителем N(p)
РНДМ.468564.411	ADP3B-WR284-UDR32-NM	Волновод WR284, фланец UDR32 с соединителем N(в)
РНДМ.468564.412	ADP3B-WR284-UDR32-NF	Волновод WR284, фланец UDR32 с соединителем N(p)
ВОЛНОВОД R229		
РНДМ.468564.461	ADP3B-WR229-UAR40-NM	Волновод WR229, фланец UAR40 с соединителем N(в)
РНДМ.468564.462	ADP3B-WR229-UAR40-NF	Волновод WR229, фланец UAR40 с соединителем N(p)
РНДМ.468564.471	ADP3B-WR229-UDR40-NM	Волновод WR229, фланец UDR40 с соединителем N(в)
РНДМ.468564.472	ADP3B-WR229-UDR40-NF	Волновод WR229, фланец UDR40 с соединителем N(p)
ВОЛНОВОД R187		
РНДМ.468564.421	ADP3B-WR187-UAR32-NM	Волновод WR187, фланец UAR32 с соединителем N(в)
РНДМ.468564.422	ADP3B-WR187-UAR32-NF	Волновод WR187, фланец UAR32 с соединителем N(p)
РНДМ.468564.431	ADP3B-WR187-UDR32-NM	Волновод WR187, фланец UDR32 с соединителем N(в)
РНДМ.468564.432	ADP3B-WR187-UDR32-NF	Волновод WR187, фланец UDR32 с соединителем N(p)
ВОЛНОВОД R159		
РНДМ.468564.481	ADP3B-WR159-UAR58-NM	Волновод WR159, фланец UAR58 с соединителем N(в)
РНДМ.468564.482	ADP3B-WR159-UAR58-NF	Волновод WR159, фланец UAR58 с соединителем N(p)
РНДМ.468564.491	ADP3B-WR159-UDR58-NM	Волновод WR159, фланец UDR58 с соединителем N(в)
РНДМ.468564.492	ADP3B-WR159-UDR58-NF	Волновод WR159, фланец UDR58 с соединителем N(p)
ВОЛНОВОД WR137		
РНДМ.468564.201	ADP3B-WR137-UAR70-NM	Волновод WR137, фланец UAR70 с соединителем N(в)
РНДМ.468564.202	ADP3B-WR137-UAR70-NF	Волновод WR137, фланец UAR70 с соединителем N(p)
РНДМ.468564.211	ADP3B-WR137-UDR70-NM	Волновод WR137, фланец UDR70 с соединителем N(в)
РНДМ.468564.212	ADP3B-WR137-UDR70-NF	Волновод WR137, фланец UDR70 с соединителем N(p)
ВОЛНОВОД WR112		
РНДМ.468564.531	ADP3B-WR112-NM	Волновод WR112 с соединителем N(в)
РНДМ.468564.532	ADP3B-WR112-NF	Волновод WR112 с соединителем N(p)

Обозначение	Наименование	Краткое описание
ВОЛНОВОД WR90		
РНДМ.468564.251	ADP3B-WR90-NM	Волновод WR90 с соединителем N(в)
РНДМ.468564.252	ADP3B-WR90-NF	Волновод WR90 с соединителем N(р)
РНДМ.468564.253	ADP3B-WR90-IIIM	Волновод WR90 с соединителем III(в)
РНДМ.468564.254	ADP3B-WR90-IIIF	Волновод WR90 с соединителем III(р)
РНДМ.468564.255	ADP3B-WR90-35M	Волновод WR90 с соединителем 3,5(в)
РНДМ.468564.256	ADP3B-WR90-35F	Волновод WR90 с соединителем 3,5(р)
РНДМ.468564.257	ADP3B-WR90-IXM	Волновод WR90 с соединителем IX(в)
РНДМ.468564.258	ADP3B-WR90-IXF	Волновод WR90 с соединителем IX(р)
ВОЛНОВОД WR75		
РНДМ.468564.271	ADP3B-WR75-NM	Волновод WR75 с соединителем N(в)
РНДМ.468564.272	ADP3B-WR75-NF	Волновод WR75 с соединителем N(р)
РНДМ.468564.273	ADP3B-WR75-35M	Волновод WR75 с соединителем 3,5(в)
РНДМ.468564.274	ADP3B-WR75-35F	Волновод WR75 с соединителем 3,5(р)
ВОЛНОВОД WR62		
РНДМ.468564.291	ADP3B-WR62-NM	Волновод WR62 с соединителем N(в)
РНДМ.468564.292	ADP3B-WR62-NF	Волновод WR62 с соединителем N(р)
РНДМ.468564.293	ADP3B-WR62-35M	Волновод WR62 с соединителем 3,5(в)
РНДМ.468564.294	ADP3B-WR62-35F	Волновод WR62 с соединителем 3,5(р)
ВОЛНОВОД WR51		
РНДМ.468564.311	ADP3B-WR51-35M	Волновод WR51 с соединителем 3,5(в)
РНДМ.468564.312	ADP3B-WR51-35F	Волновод WR51 с соединителем 3,5(р)
ВОЛНОВОД WR42		
РНДМ.468564.331	ADP3B-WR42-35M	Волновод WR42 с соединителем 3,5(в)
РНДМ.468564.332	ADP3B-WR42-35F	Волновод WR42 с соединителем 3,5(р)
ВОЛНОВОД WR34		
РНДМ.468564.351	ADP3B-WR34-29M	Волновод WR34 с соединителем 2,9(в)

Обозначение	Наименование	Краткое описание
РНДМ.468564.352	ADP3B-WR34-29F	Волновод WR34 с соединителем 2,9(p)
РНДМ.468564.353	ADP3B-WR34-24M	Волновод WR34 с соединителем 2,4(в)
РНДМ.468564.354	ADP3B-WR34-24F	Волновод WR34 с соединителем 2,4(p)
ВОЛНОВОД WR28		
РНДМ.468564.361	ADP3B-WR28-R320-29M	Волновод WR28, фланец R320 с соединителем 2,9(в)
РНДМ.468564.362	ADP3B-WR28-R320-29F	Волновод WR28, фланец R320 с соединителем 2,9(p)
РНДМ.468564.363	ADP3B-WR28-R320-24M	Волновод WR28, фланец R320 с соединителем 2,4(в)
РНДМ.468564.364	ADP3B-WR28-R320-24F	Волновод WR28, фланец R320 с соединителем 2,4(p)
РНДМ.468564.371	ADP3B-WR28-UBR320-29M	Волновод WR28, фланец UBR320 с соединителем 2,9(в)
РНДМ.468564.372	ADP3B-WR28-UBR320-29F	Волновод WR28, фланец UBR320 с соединителем 2,9(p)
РНДМ.468564.373	ADP3B-WR28-UBR320-24M	Волновод WR28, фланец UBR320 с соединителем 2,4(в)
РНДМ.468564.374	ADP3B-WR28-UBR320-24F	Волновод WR28, фланец UBR320 с соединителем 2,4(p)
ВОЛНОВОД WR22		
РНДМ.468564.391	ADP3B-WR22-18M	Волновод WR22 с соединителем 1,85(в)
РНДМ.468564.392	ADP3B-WR22-18F	Волновод WR22 с соединителем 1,85(p)
ВОЛНОВОД WR19		
РНДМ.468564.551	ADP3B-WR19-18M	Волновод WR19 с соединителем 1,85(в)
РНДМ.468564.552	ADP3B-WR19-18F	Волновод WR19 с соединителем 1,85(p)



СВЧ СОЕДИНИТЕЛИ

Предлагаем серию СВЧ соединителей для установки в СВЧ модули, блоки и на многослойные печатные платы. Особенность данных соединителей – модульная конструкция, которая позволяет производить замену поврежденной внутренней части соединителя без демонтажа корпуса. Экранированные соединители позволяют произвести полную экранировку сигналов, передаваемых на плату.

- ПОСТАВКА СО СКЛАДА
- ГИБКАЯ ЦЕНОВАЯ ПОЛИТИКА
- МНОГОУРОВНЕВАЯ СИСТЕМА КОНТРОЛЯ И ИЗМЕРЕНИЙ ПАРАМЕТРОВ
- НАДЕЖНОСТЬ ПОДТВЕРЖДЕННАЯ ИСПЫТАНИЯМИ И ЭКСПЛУАТАЦИЕЙ
- СИСТЕМА ВИЗУАЛЬНЫХ ИДЕНТИФИКАТОРОВ
- ПЕРСОНАЛЬНЫЙ КОНСУЛЬТАНТ

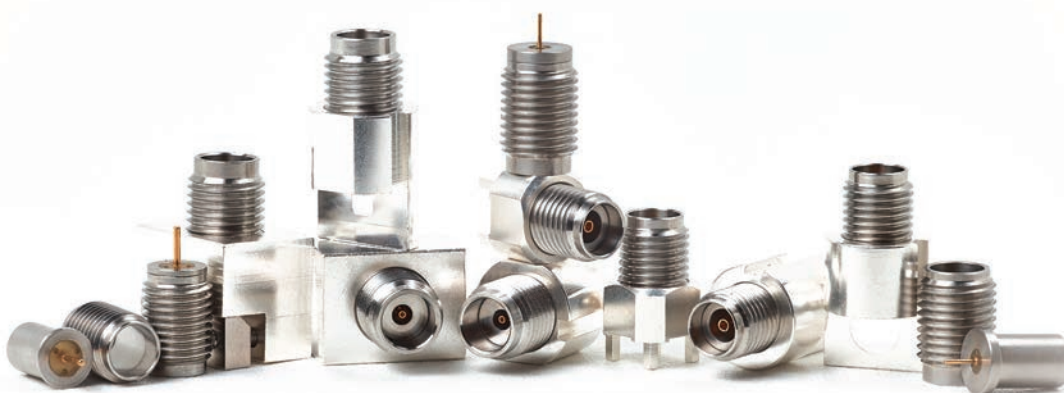

CON1A-29F

БЛОЧНЫЕ СОЕДИНИТЕЛИ

- Диапазон частот до 40 ГГц
- КСВН, не более 1,2
- Расширенный диапазон температур



Технические характеристики	Значение
Диапазон частот, ГГц	от 0 до 40
КСВН, не более	1,2
Вносимые потери, дБ, не более	0,3
Диапазон рабочих температур, °С	от -60 до +110

Наименование	Обозначение
Розетка блочная CON1A-29F	РНДМ.468553.001

Блочные соединители в тракте 2,92 мм предназначены для установки в корпуса СВЧ блоков и модулей и имеют малые потери и отражение в диапазоне частот до 40 ГГц. Диэлектрическая опора выполнена из термостойкого пластика, позволяющего использовать соединители в широком диапазоне температур.

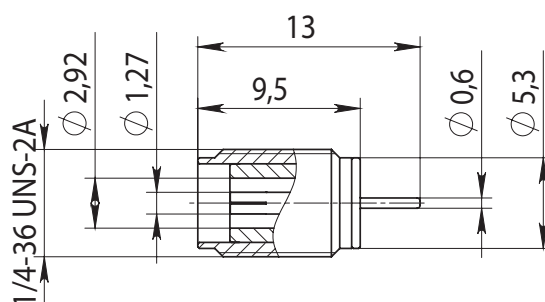

CON1A1B-18F

БЛОЧНЫЕ СОЕДИНИТЕЛИ

- Диапазон частот до 54 ГГц
- КСВН, не более 1,2
- Расширенный диапазон температур



Технические характеристики	Значение
Диапазон частот, ГГц	от 0 до 54
КСВН, не более	1,2
Вносимые потери, дБ, не более	0,35
Диапазон рабочих температур, °С	от -60 до +110

Наименование	Обозначение
Розетка блочная CON1A1B-18F	РНДМ.434541.001

Блочные соединители в тракте 1,85 мм предназначены для установки в корпуса СВЧ блоков и модулей и имеют малые потери и отражение в диапазоне частот до 54 ГГц. Диэлектрическая опора выполнена из термостойкого пластика, позволяющего использовать соединители в широком диапазоне температур.

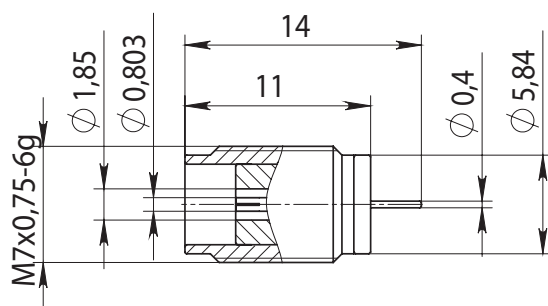

CON2A-29F

ТОРЦЕВЫЕ СОЕДИНИТЕЛИ

- Диапазон частот до 40 ГГц
- КСВН, не более 1,2
- Расширенный диапазон температур
- Модульная конструкция

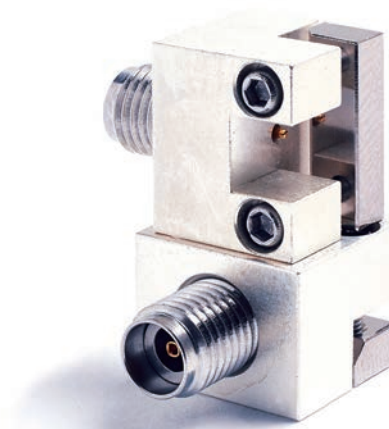

Технические характеристики	Значение
Диапазон частот, ГГц	от 0 до 40
КСВН, не более	1,2
Вносимые потери, дБ, не более	0,5
Диапазон рабочих температур, °С	от -60 до +110

Наименование	Обозначение
Розетка торцевая CON2A-29F	РНДМ.468553.003

Торцевые соединители в тракте 2,92 мм предназначены для установки на торец многослойной печатной платы. Монтаж производится при помощи крепежных винтов и пайки корпуса к плате. Благодаря модульной конструкции замена внутренней части соединителя осуществляется без демонтажа корпуса.

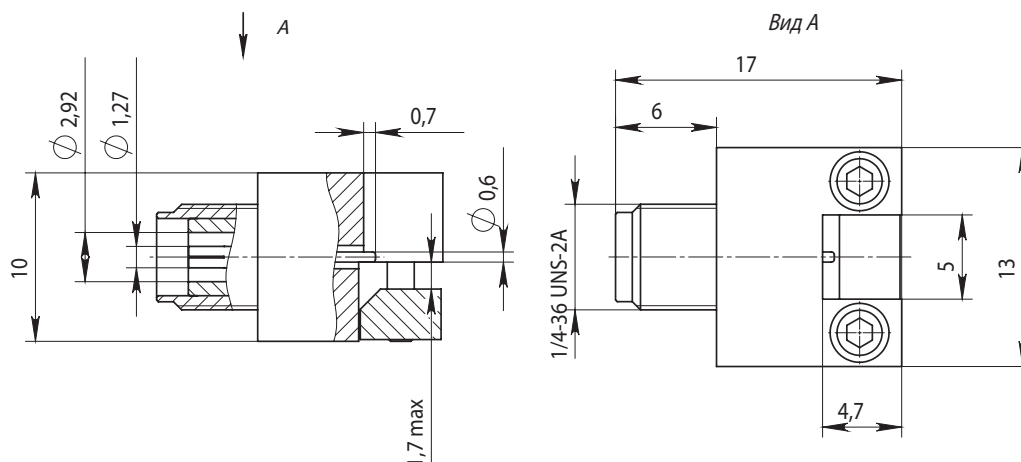

CON2B1B-18F

ТОРЦЕВЫЕ СОЕДИНИТЕЛИ

- Диапазон частот до 54 ГГц
- КСВН, не более 1,3
- Расширенный диапазон температур
- Модульная конструкция

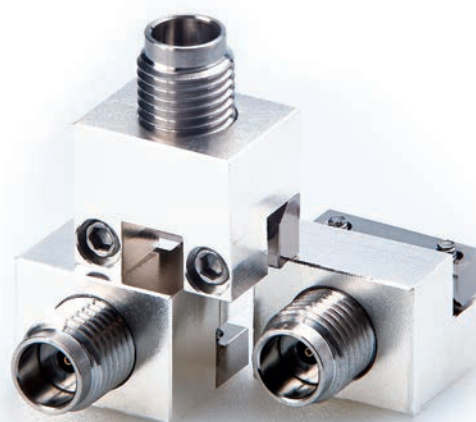

Технические характеристики	Значение
Диапазон частот, ГГц	от 0 до 54
КСВН, не более	1,3
Вносимые потери, дБ, не более	0,5
Диапазон рабочих температур, °С	от -60 до +110

Наименование	Обозначение
Розетка торцевая CON2B1B-18F	РНДМ.434541.008

Торцевые соединители в тракте 1,85 мм предназначены для установки на торец многослойной печатной платы. Монтаж производится при помощи крепежных винтов и пайки корпуса к плате. Благодаря модульной конструкции, замена внутренней части соединителя осуществляется без демонтажа корпуса.

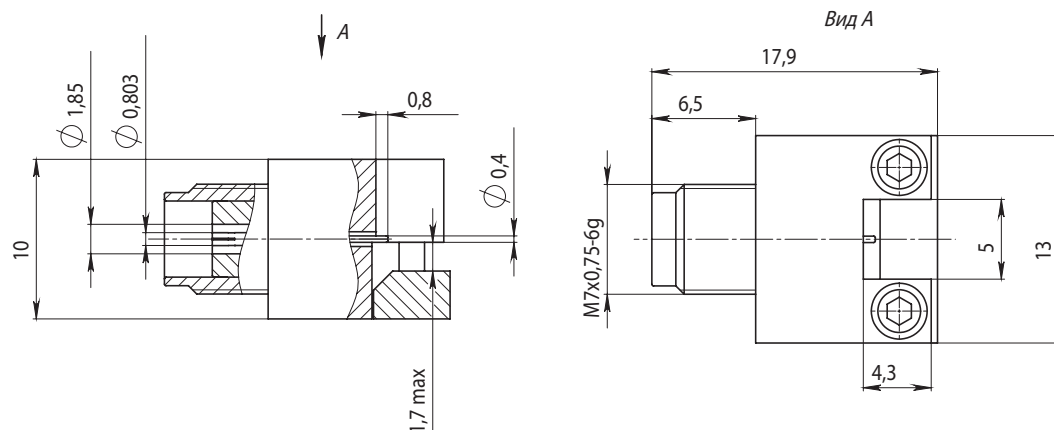

CON2A-29F

ТОРЦЕВЫЕ СОЕДИНИТЕЛИ

- Диапазон частот до 40 ГГц
- КСВН, не более 1,2
- Расширенный диапазон температур
- Модульная конструкция
- Ремонтопригодность



Технические характеристики	Значение
Диапазон частот, ГГц	от 0 до 40
КСВН, не более	1,2
Вносимые потери, дБ, не более	0,5
Диапазон рабочих температур, °С	от -60 до +110

Наименование	Обозначение
Розетка торцевая CON2A-29F	РНДМ.434541.009

Торцевые экранированные соединители в тракте 2,92 мм предназначены для установки на торец многослойной печатной платы. Монтаж производится при помощи пайки. Благодаря конструкции с закрытым объемом, с помощью данных соединителей создается полная экранировка сигналов, передаваемых на плату. Благодаря модульной конструкции, замена внутренней части соединителя осуществляется без демонтажа корпуса.

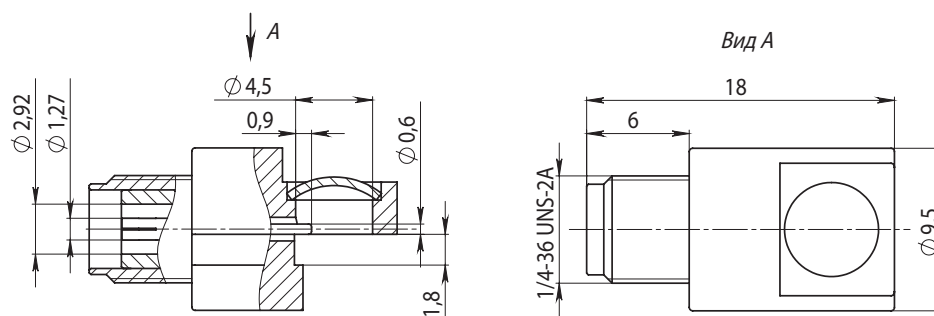

CON2A2B-18F

ТОРЦЕВЫЕ СОЕДИНИТЕЛИ

- Диапазон частот до 54 ГГц
- КСВН, не более 1,3
- Расширенный диапазон температур
- Модульная конструкция
- Ремонтопригодность



Технические характеристики	Значение
Диапазон частот, ГГц	от 0 до 54
КСВН, не более	1,3
Вносимые потери, дБ, не более	0,5
Диапазон рабочих температур, °С	от -60 до +110

Наименование	Обозначение
Розетка торцевая CON2A2B-18F	РНДМ.434541.007

Торцевые экранированные соединители в тракте 1.85 мм предназначены для установки на торец многослойной печатной платы. Монтаж производится при помощи пайки. Благодаря конструкции с закрытым объемом, с помощью данных соединителей создается полная экранировка сигналов, передаваемых на плату. Благодаря модульной конструкции, замена внутренней части соединителя осуществляется без демонтажа корпуса.

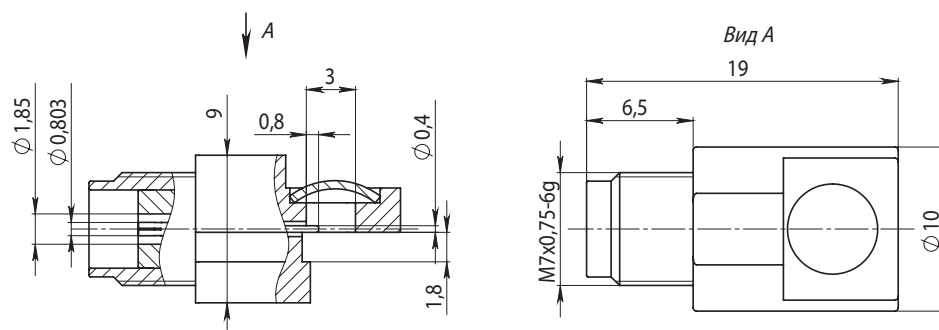

CON3A2A-29F

ВЕРТИКАЛЬНЫЕ СОЕДИНИТЕЛИ

- Диапазон частот до 26,5 ГГц
- КСВН, не более 1,2
- Расширенный диапазон температур
- Вертикальная установка
- Экранированное исполнение

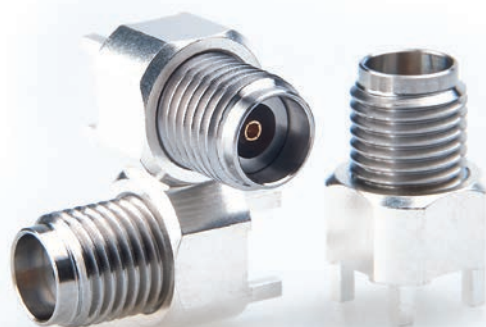

Технические характеристики	Значение
Диапазон частот, ГГц	от 0 до 26,5
КСВН, не более	1,2
Вносимые потери, дБ, не более	0,5
Диапазон рабочих температур, °C	от -60 до +110

Наименование	Обозначение
Розетка вертикальная CON3A2A-29F	РНДМ.434542.002

Вертикальные экранированные соединители в тракте 2,92 мм предназначены для установки на многослойные печатные платы. Вертикальный способ установки значительно упрощает разводку и конструкцию печатного узла. Соединители имеют малые потери и отражение в диапазоне частот до 26,5 ГГц. Монтаж производится при помощи пайки. Благодаря модульной конструкции, замена внутренней части соединителя осуществляется без демонтажа корпуса.

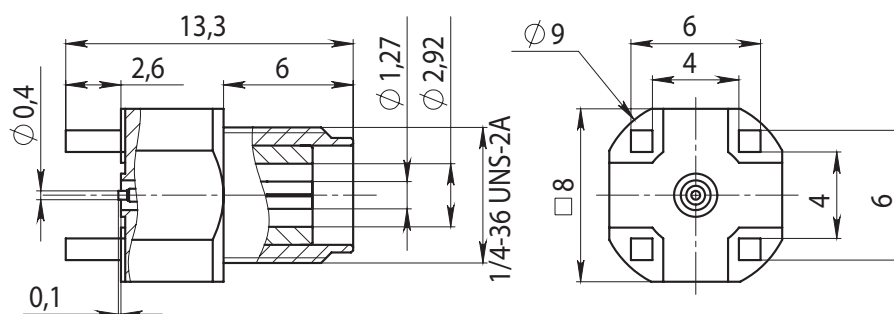

ADP2C-35F-35F

ПЕРЕХОДЫ ПАНЕЛЬНЫЕ

- Диапазон частот до 32 ГГц
- КСВН, не более 1,2
- Расширенный диапазон температур
- Миниатюрный размер

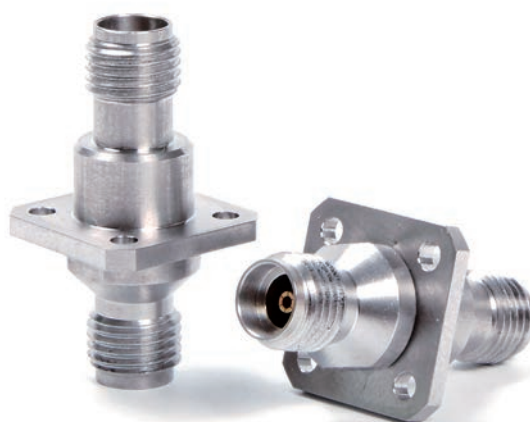

Технические характеристики	Значение
Диапазон частот, ГГц	от 0 до 32
КСВН, не более	1,20
Вносимые потери, дБ, не более	0,30
Диапазон рабочих температур, °С	от -60 до +85
Тип соединителей	3,5 мм, розетка - 3,5 мм, розетка

Наименование	Обозначение
Переход панельный ADP2C-35F-35F	РНДМ.468562.077

Переходы панельные в тракте 3,5 мм предназначены для установки на панели СВЧ приборов. Качество материалов, покрытий и конструкция центрального проводника обеспечивают стабильность параметров при большом количестве циклов соединений. Предлагаемый способ крепежа позволяет размещать их максимально близко друг к другу.

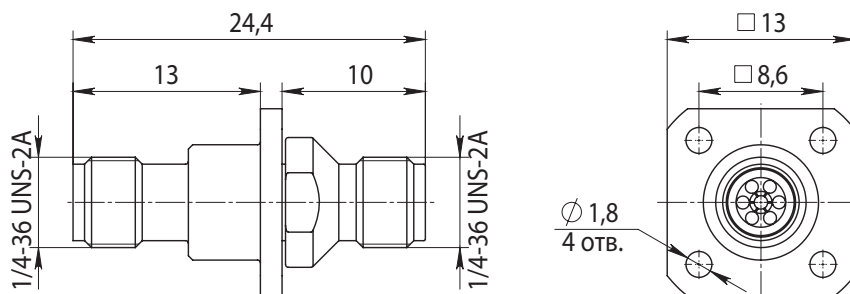

КАБЕЛЬНЫЕ СБОРКИ ИЗ ПОЛУЖЕСТКОГО КАБЕЛЯ

- **Высокая точность формовки**
- **Идеальная повторяемость формы и СВЧ параметров**
- **Низкие КСВН и вносимые потери**
- **Соединители собственного производства**



Тип и диаметр кабеля	Тип соединения	Диапазон частот, ГГц
Медный кабель, \varnothing 3,58 мм	CON4A1D-35M, вилка 3,5 мм	От 0 до 26
Алюминиевый кабель, \varnothing 3,58 мм	CON4A1D-35M, вилка 3,5 мм	От 0 до 26
Медный кабель, \varnothing 2,2 мм	CON4A1C-29M, вилка 2,92 мм	От 0 до 44
Алюминиевый кабель, \varnothing 2,2 мм	CON4A1C-29M, вилка 2,92 мм	От 0 до 44
Медный кабель, \varnothing 2,2 мм	CON4A1B-18M, вилка 1,85 мм	От 0 до 54
Алюминиевый кабель, \varnothing 2,2 мм	CON4A1B-18M, вилка 1,85 мм	От 0 до 54

НПК ТАИР оказывает услугу по изготовлению кабельных сборок произвольной формы из полужесткого кабеля. Процесс изготовления включает следующие этапы: выбор кабеля, формовка кабеля по чертежам или 3D-моделям заказчика, установка соединителей, проверка основных параметров, маркировка кабельной сборки. По индивидуальному запросу возможна дополнительная настройка КСВН для достижения наилучшего согласования в радиочастотном тракте.

Формовка выполняется на формовочном станке с ЧПУ, обеспечивающем высокую точность и повторяемость формы и СВЧ параметров. Длина кабелей может достигать 1 метра. Диаметры и типы кабелей приведены в таблице.

По индивидуальным запросам возможно изготовление кабельных сборок с применением кабелей и соединителей заказчика.

СВЧ МОДУЛИ

Предлагаем модули СВЧ диапазона, используемые как в составе измерительных систем для расширения динамического диапазона и обеспечения дополнительного функционала, так и в качестве самостоятельных устройств. Описанные в данном разделе усилители, переключатели и адаптеры питания имеют отличные СВЧ параметры, высокую надежность, малые габариты и массу. Управление переключателями возможно через интерфейс USB.

- ПОСТАВКА СО СКЛАДА
- ГИБКАЯ ЦЕНОВАЯ ПОЛИТИКА
- МНОГОУРОВНЕВАЯ СИСТЕМА КОНТРОЛЯ И ИЗМЕРЕНИЙ ПАРАМЕТРОВ
- НАДЕЖНОСТЬ ПОДТВЕРЖДЕННАЯ ИСПЫТАНИЯМИ И ЭКСПЛУАТАЦИЕЙ
- СИСТЕМА ВИЗУАЛЬНЫХ ИДЕНТИФИКАТОРОВ
- ПЕРСОНАЛЬНЫЙ КОНСУЛЬТАНТ

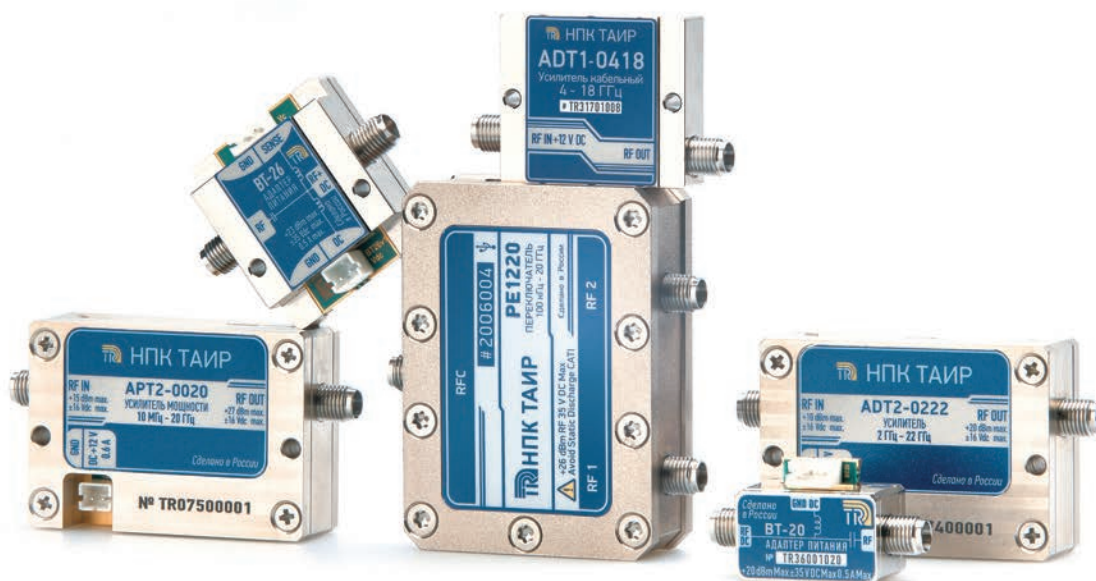

PE1220

100 кГц – 20 ГГц

СВЧ ПЕРЕКЛЮЧАТЕЛЬ 1-В-2 УПРАВЛЯЕМЫЙ ПО USB

- Переключатель поглощающего типа
- Конфигурация SPDT
- Отключенный канал переключается на согласованную нагрузку
- Система команд SCPI
- Управление и питание по USB



Применение

- Измерительные системы
- Промышленность и наука

Широкополосные переключатели PE1220 поглощающего типа, выполненные на базе твердотельных микросхем, предназначены для коммутации СВЧ сигналов. Переключатели могут применяться в составе радиотехнических систем или в качестве самостоятельных устройств.

Основные технические характеристики

Параметр	Значение
Конфигурация	1 вход - 2 выхода (SPDT)
Диапазон рабочих частот, МГц	от 0,1 до 20000
Коэффициент передачи вкл. канала, дБ, не более	-5,5
Коэффициент передачи выкл. канала, дБ, не более	-86
Максимальная коммутируемая мощность, дБм: в диапазоне от 100 кГц до 10 МГц в диапазоне св. 10 МГц до 20 ГГц	+20 +27
Время переключения при управлении через USB, мс	1
ESD защита входов «RF port 1» и «RF port 2», В	8000
ESD защита входа «RF common», В	2000
Количество переключений состояний	Неограничено
Интерфейс управления	USB 2.0
Система команд	SCPI
Потребляемая мощность, Вт	0,2
Тип соединителей: порт «RF common» порт «RF port 1» порт «RF port 2» USB	2,92 мм, розетка 2,92 мм, розетка 2,92 мм, розетка USB-mini
Диапазон рабочих температур, °С	от -40 до +55
Габаритные размеры, мм	55,4x61x18,4
Масса, гр., не более	120



НПК ТАИР

634041, г. Томск, пр. Кирова,
д. 51А строение 5, офис 600

PET1-1854

18 ГГц – 54 ГГц

СВЧ ПЕРЕКЛЮЧАТЕЛЬ 1-В-2

- Переключатель отражающего типа
- Конфигурация SPDT
- Возможность прямого управления ключами
- Система команд SCPI
- Внешний блок управления с интерфейсом USB



Применение

- Измерительные системы
- Промышленность и наука

Переключатель предназначен для коммутации СВЧ сигналов в составе измерительных систем, предназначенных для измерения комплексных коэффициентов передачи и отражения. Переключатель выполнен по схеме один-в-два (SPDT): один общий вход, два коммутируемых выхода. Переключатель выполнен по схеме поглощающего типа. Для управления переключателем в комплект поставки входит блок управления. Блок управления имеет интерфейс USB для связи с компьютером. Соединение переключателя и блока управления осуществляется с помощью кабеля.

Основные технические характеристики

Параметр	Значение
Диапазон рабочих частот, ГГц	от 18 до 54
Модуль коэффициента передачи включенного канала, дБ, не менее	-4
Модуль коэффициент передачи выключенного канала, дБ, не более	-50
Максимальная входная мощность, дБм, не более	+23
Длительность переключения состояния, мс, не более	1
Количество переключений состояний	не ограничено
Тип соединителей «RFC», «RF1», «RF2»	1,85 мм, розетка
КСВ входа «RFC» и выходов «RF1», «RF2», не более	1,8
Тип соединителя управления	W2103-03PSSTBW или аналог
Масса гр, не более	200
Габаритные размеры, мм	44,5x44,5x16,5
Интерфейс управления блока управления	USB 2.0
Тип соединителя USB	USB-B

ADT1-0418

4 ГГц – 18 ГГц

УСИЛИТЕЛЬ КАБЕЛЬНЫЙ

- Широкая полоса рабочих частот от 4 ГГц до 18 ГГц
- Питание через ВЧ вход
- Низкая потребляемая мощность
- Компактный размер
- Одно напряжение питания + 12 В



Применение

- Измерительные системы
- Промышленность и наука

Усилитель ADT1-0418 – предназначен для компенсации потерь в кабелях большой длины, а также для усиления мощности сигнала до необходимого уровня на входах RF и LO расширителей частотного диапазона, умножителей частоты и конверторов миллиметрового и субмиллиметрового диапазона волн. Усилитель состоит из корпуса с коаксиальными входным и выходным разъемами. Внутри корпуса установлены каскад усиления сигнала, схема питания и схема частотной коррекции коэффициента передачи. Напряжение питания подается на усилитель через центральный контакт входного коаксиального разъема.

Основные технические характеристики

Параметр	Значение	Примечание
Диапазон рабочих частот	от 4 до 18 ГГц	до 22 ГГц с ухудшением K_u
Коэффициент усиления	13 дБ	от 10 дБ до 17 дБ на заказ
Неравномерность коэффициента усиления в полосе рабочих частот	± 1 дБ	
Коэффициент шума	не более 6 дБ	
Выходная мощность	+13 дБм	при компрессии коэффициента усиления на 1 дБ
КСВН по входу и выходу	не более 1,4	
Тип соединителей	2,92 мм, розетка	
Напряжение питания	от 6 до 15 В	
Потребляемый ток	0,05 А при 12 В	
Масса, гр., не более	30	



Условия эксплуатации

Параметр	Значение
Температура окружающего воздуха (рабочая)	от -40°C до +50°C
Температура окружающего воздуха (хранения)	от -50°C до +70°C
Относительная влажность при температуре окружающего воздуха +25°C	не более 90%
Максимальный допустимый уровень входной мощности	не более +13 дБм
Допустимый уровень напряжения постоянного тока на входе	-0,5 В...+15,5 В
Допустимый уровень напряжения постоянного тока на выходе	не более $\pm 0,5$ В

Габаритные размеры

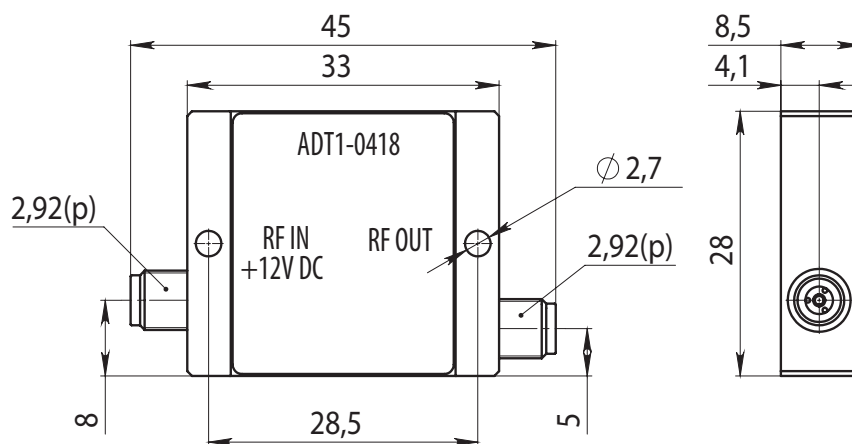

APT2-0020 10 МГц – 20 ГГц

КОАКСИАЛЬНЫЙ ШИРОКОПОЛОСНЫЙ УСИЛИТЕЛЬ МОЩНОСТИ ½ Вт

- Широкая полоса рабочих частот от 10 МГц до 20 ГГц
- Выходная мощность 500 мВт до 12 ГГц
- Хорошая равномерность коэффициента усиления $\pm 1,5$ дБ от 5 до 16 ГГц
- Защита от переплюсовки напряжения питания
- Одно напряжение питания + 12 В



Применение

- Измерительные системы
- Системы радиовидения (imaging)
- Усиление сигналов диапазонов L, S, C, X и Ku
- Промышленность, наука и медицина

Усилитель APT2-0020 – хороший выбор для решения задач, требующих применения широкополосных усилителей. Этот усилитель с коаксиальными входом и выходом работает в диапазоне частот от 10 МГц до 20 ГГц, обеспечивая выходную мощность +27 дБм в насыщении и +25 дБм при компрессии коэффициента усиления на 1 дБ. Усилитель хорошо подходит для применений, в которых требуется обеспечить динамический диапазон системы. Дополнительная защита цепей питания от переходных процессов постоянного тока, перенапряжения и переплюсовки снижает вероятность поломки из-за неправильного обращения.

Основные технические характеристики

Параметр	Значение	Примечание
Диапазон рабочих частот	от 10 МГц до 20 ГГц	до 22 ГГц с ухудшением Ku
Коэффициент усиления	26 дБ	от 20 дБ на заказ
Неравномерность коэффициента усиления в полосе рабочих частот	$\pm 1,5$ дБ	
Коэффициент шума	не более 10 дБ	
IP3 по выходу	+37 дБм до 12 ГГц +35 дБм до 22 ГГц	
Выходная мощность	+27 дБм до 12 ГГц +24 дБм до 22 ГГц	при компрессии коэффициента усиления на 1 дБ
KCBH по входу	не более 1,8	



Параметр	Значение	Примечание
КСВН по выходу	не более 1,8	
Напряжение питания	от 12 до 15 В	
Потребляемый ток	0,6 А при 12 В	
Масса, гр., не более	120	

Условия эксплуатации

Параметр	Значение
Температура окружающего воздуха (рабочая)	от -40°C до +50°C
Температура окружающего воздуха (хранения)	от -50°C до +70°C
Относительная влажность при температуре окружающего воздуха +25°C	не более 90%
Максимальный допустимый уровень входной мощности	не более +15 дБм
Максимальное допустимое напряжение питания	+15,5 В
Максимально допустимый уровень напряжения постоянного тока на входе и выходе	не более 16 В

Габаритные размеры

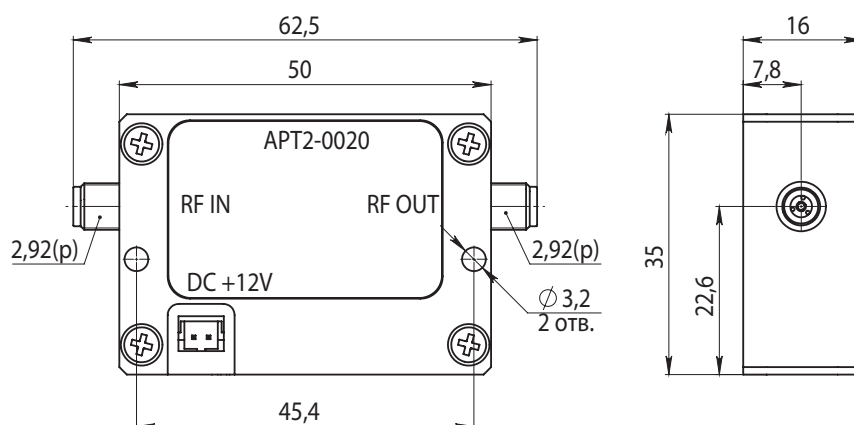

ADT2-0222

2 ГГц – 22 ГГц

КОАКСИАЛЬНЫЙ ШИРОКОПОЛОСНЫЙ УСИЛИТЕЛЬ

- Широкая полоса рабочих частот от 2 ГГц до 22 ГГц
- Выходная мощность 100 мВт в насыщении до 12 ГГц
- Хорошая равномерность коэффициента усиления ± 1 дБ от 2 до 22 ГГц
- Низкий коэффициент шума 3 дБ в диапазоне частот 8-12 ГГц
- Защита от переполюсовки напряжения питания
- Одно напряжение питания + 12 В



Применение

- Измерительные системы
- Усиление сигналов диапазонов L, S, C, X и Ku
- Системы радиовидения (imaging)
- Драйвер для оптоэлектронных преобразователей
- Промышленность, наука и медицина

Усилитель ADT2-0222 – хороший выбор для решения задач, требующих применения широкополосных усилителей. Этот усилитель с коаксиальными входом и выходом работает в диапазоне частот от 2 ГГц до 22 ГГц, обеспечивая выходную мощность +17 дБм в насыщении и +14 дБм при компрессии коэффициента усиления на 1 дБ. Усилитель хорошо подходит для применений, в которых требуется высокий динамический диапазон и низкий коэффициент шума. Сочетание этого усилителя с анализаторами спектра позволяет повысить чувствительность системы при наблюдениях за эфиром, измерении шумовых параметров устройств. Дополнительная защита цепей питания от переходных процессов постоянного тока, перенапряжения и переполюсовки снижает вероятность поломки из-за неправильного обращения.

Основные технические характеристики

Параметр	Значение	Примечание
Диапазон рабочих частот	от 2 до 22 ГГц	от 1 до 25 ГГц с ухудшением Ku
Коэффициент усиления	27 дБ	от 20 дБ на заказ
Неравномерность коэффициента усиления в полосе рабочих частот	± 1 дБ	
Коэффициент шума	не более 5,5 дБ	не более 3 дБ в X диапазоне
IP3 по выходу	+29 дБм до 12 ГГц +24 дБм до 22 ГГц	



НПК ТАИР

634041, г. Томск, пр. Кирова,
д. 51А строение 5, офис 600

Параметр	Значение	Примечание
Выходная мощность	+17 дБм до 12 ГГц +14 дБм до 22 ГГц	при компрессии коэффициента усиления на 1 дБ
КСВН по входу	не более 1,8	
КСВН по выходу	не более 1,8	
Потребляемый ток	от 0,25 при 12 В	
Напряжение питания	от 6 до 15 В	
Масса, гр., не более	120	

Условия эксплуатации

Технические характеристики	Значение
Температура окружающего воздуха (рабочая)	от -40°C до +50°C
Температура окружающего воздуха (хранения)	от -50°C до +70°C
Относительная влажность при температуре окружающего воздуха +25°C	не более 90%
Максимальный допустимый уровень входной мощности	не более +15 дБм
Максимальное допустимое напряжение питания	+15,5 В
Максимально допустимый уровень напряжения постоянного тока на входе и выходе	не более 16 В

Габаритные размеры

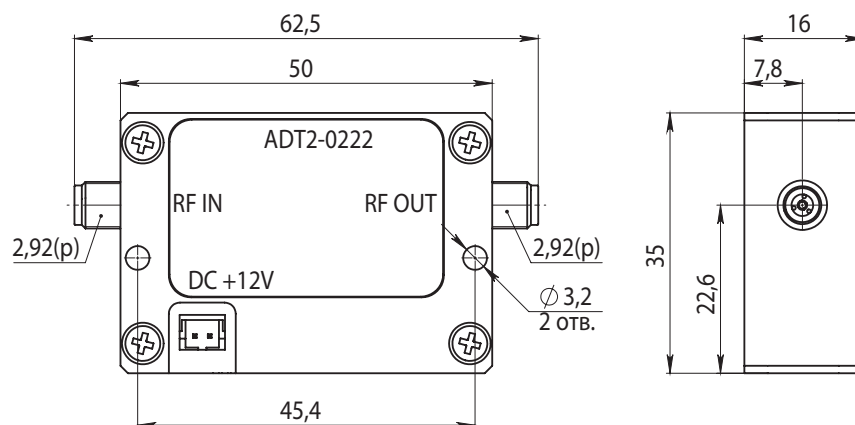

BT-20/ BT-26 10 МГц – 26,5 ГГц

АДАПТЕРЫ ПИТАНИЯ

- Компактный размер
- Широкая полоса рабочих частот
- Низкие вносимые потери

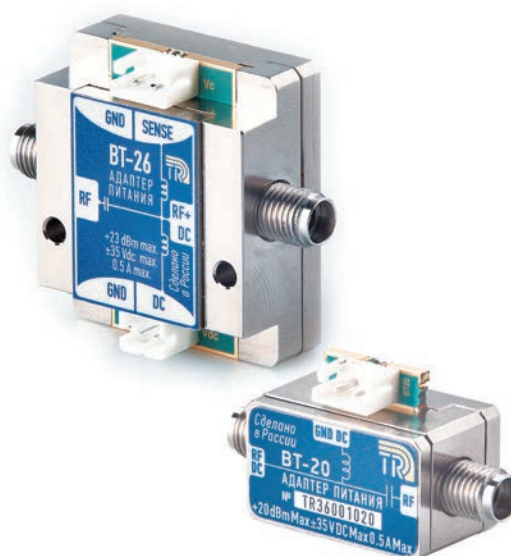

Применение

- Измерительные системы
- Промышленность и наука

Адаптеры питания BT-20 и BT-26 предназначены для ввода напряжения постоянного тока в радиочастотный тракт, то есть обеспечивать питание устройств через центральный контакт коаксиального соединителя, обеспечивая развязку по постоянному току со стороны ВЧ входа адаптера. Ввод напряжения постоянного тока осуществляется через фильтр низких частот и высокочастотный широкополосный дроссель. Адаптер BT-26 имеет дополнительный слаботочный выход постоянного тока для контроля напряжения на центральном проводнике ВЧ тракта.

Основные технические характеристики

Параметр	Значение
Диапазон рабочих частот	от 10 МГц до 26,5 ГГц
Вносимые потери	не более 2 дБ
Изоляция RF-DC	более 40 дБ
КСВН входа, выхода	не более 1,5
Максимальное напряжения постоянного тока	±35 В
Максимальный ток	0,5 А
Максимальная мощность ВЧ сигнала	+23 дБм (200 мВт)
Тип ВЧ соединителей	2.92 мм (розетка)
Габаритные размеры и масса	37 x 19 x 15 мм, 0,04 кг (BT-20) 40 x 33 x 15 мм, 0,06 кг (BT-26)
Условия эксплуатации	от -50°C до +70°C

ВСПОМОГАТЕЛЬНЫЕ ИНСТРУМЕНТЫ

- Стабильность нормированного усилия
- Точность размеров зева ключей
- Износостойкая маркировка
- Удобная форма



Поддерживающие ключи и ключи с нормированным усилием предназначены для предотвращения поломки соединителей и переходов при подключении. Ключи с нормированным усилием гарантируют постоянную повторяемость подключения, за счет чего достигается постоянство СВЧ характеристик.

Наименование	Обозначение	Краткое описание
Ключ поддерживающий W-1	РНДМ.764431.002	Размер зева 8 мм, для соединителей 3,5 мм, 2,92 мм, 2,4 мм и 1,85 мм
Ключ поддерживающий W-2	РНДМ.764431.002-04	Размер зева 14 мм, для соединителей тип N и тип III
Ключ поддерживающий W-3	РНДМ.764431.002-05	Размер зева 19 мм, для соединителей NMD 3,5 мм, NMD 2,92 мм, NMD 2,4 мм
Ключ с нормированным усилием TW-1	РНДМ.764431.004	Размер зева 8 мм, нормированное усилие $0,9 \pm 0,1$ Н·м
Ключ с нормированным усилием TW-2	РНДМ.764431.004-01	Размер зева 8 мм, нормированное усилие $0,56 \pm 0,1$ Н·м
Ключ с нормированным усилием TW-3	РНДМ.764431.004-02	Размер зева 19 мм, нормированное усилие $1,35 \pm 0,1$ Н·м
Ключ с нормированным усилием TW-4	РНДМ.764431.004-03	Размер зева 20 мм, нормированное усилие $0,9 \pm 0,1$ Н·м
Набор ключей WS-1	РНДМ.764439.001	Состав: Ключ поддерживающий W-1 Ключ с нормированным усилием TW-1
Набор ключей WS-2	РНДМ.764439.002	Состав: Ключ поддерживающий W-1 Ключ с нормированным усилием TW-2
Набор ключей WS-3	РНДМ.764439.003	Состав: Ключ поддерживающий W-2 Ключ с нормированным усилием TW-3
Набор ключей WS-4	РНДМ.764439.004	Состав: Ключ поддерживающий W-3 Ключ с нормированным усилием TW-4

ПРОДУКЦИЯ ПО ИНДИВИДУАЛЬНЫМ ЗАКАЗАМ

- Высокая скорость разработки
- Индивидуальный подход к каждому заказу
- Большое количество отработанных и проверенных решений
- Минимум итераций – продукт удовлетворяет требованиям с первого раза
- Собственное производство всех деталей и компонентов



НПК ТАИР оказывает услуги по разработке и изготовлению СВЧ техники и компонентов под заказ. Мы предлагаем разработку и изготовление СВЧ устройств, таких как: фильтры, широкополосные усилители, двух и многоканальные переключатели, коммутационные матрицы, преобразователи частоты, программируемые аттенюаторы, измерительные мосты и направленные ответвители. Все перечисленные СВЧ устройства могут быть как в коаксиальном, так и волноводном тракте в диапазоне частот до 60 ГГц. Возможны заказы специальных СВЧ соединителей под топологию печатной платы заказчика. Производим оптимизацию КСВН и вносимых потерь под конкретные требования СВЧ модуля. Имеем большой опыт в разработке и изготовлении антенн и излучателей различного назначения.

Возможно изготовление изделий, указанных в каталоге с иными техническими параметрами. Гибкое производство позволяет вносить изменения в конструкцию в ходе серийного производства, что позволяет производить макеты и экспериментальные изделия с новыми характеристиками.



НПК ТАИР
634041, г. Томск, пр.Кирова,
д.51А строение 5, офис 600

ИДЕНТИФИКАЦИЯ СОЕДИНИТЕЛЕЙ



Тип каждого соединителя указан в наименовании перехода, нанесённом на его корпус.

NM, NF	N, вилка и N, розетка
IIIM, IIIF	III, вилка и III, розетка
35M, 35F	3,5 мм, вилка и 3,5 мм, розетка
IXM, IXF	IX, вилка и IX, розетка
M	вилка – штыревой контакт (male)
F	розетка – гнездовой контакт (female)

В соответствии с типом соединителя каждый переход имеет цветовую идентификацию:

Красный	—	■	N и III	Зеленый	—	■	2,4 мм
Оранжевый	—	■	3,5 мм и IX	Синий	—	■	1,85 мм
Желтый	—	■	2,92 мм				

Кроме цветовой идентификации, переходы имеют особые маркеры - в виде дополнительной проточки на корпусе или рифления на гайке - для отличия метрических соединителей III и IX от дюймовых N и 3,5 мм соответственно.

Наличие трёх видов идентификации (буквенная, цветовая и маркерная) упрощает определение типа соединителей переходов при эксплуатации и делает процесс подключения более безопасным. Достаточно посмотреть на его наименование или на цвет идентификатора совместно с маркером.





НПК ТАИР

634041, г. Томск, пр.Кирова,
д.51А строение 5, офис 600

+7(3822) 90-11-63 

<https://npktair.com/> 

tairtomsk@gmail.com 